

Robot[®]

Roomba Combo[™]

Essential

Návod k obsluze
Návod na použitie

Roomba Combo[®]

Essential robot

Návod k obsluze

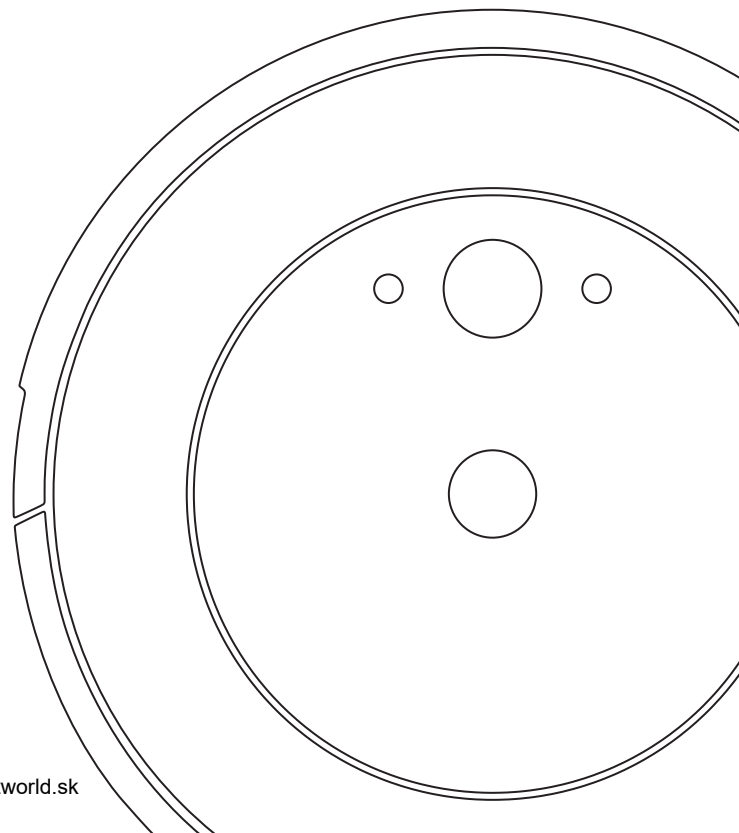

iRobot

Bezpečnostní informace















Důležité bezpečnostní informace

Tento návod k obsluze obsahuje informace pro regulační model(y): Robot: RVG-Y1 | Dokovací stanice: ADN-N1 | Baterie: ABL-G. |
Rádiový modul robota: ESP32-S3-WROOM-1

TYTO POKYNY K POUŽITÍ USCHOVEJTE
 Varování: Při používání elektrických spotřebičů vždy dodržujte základní opatření včetně těchto:

PŘEČTĚTE SI VEŠKERÉ POKYNY
 Varování: Abyste snížili riziko zranění osob nebo poškození majetku, přečtěte si a při nastavování, používání a údržbě robota dodržujte následující bezpečnostní pokyny.

Děti starší 8 let a osoby se sníženými fyzickými, smyslovými či mentálními schopnostmi či s nedostatečnými zkušenostmi či znalostmi mohou tento spotřebič používat pouze pod dohledem nebo po poučení o bezpečném používání spotřebiče a pokud si jsou vědomy příslušných rizik. Děti si se zařízením nesmí hrát. Čištění a uživatelskou údržbu nesmí provádět děti bez dozoru.

- | | | | | | | | | | |
|--|--|---|--------------------------------|---|--------------------------------------|---|-----------------------------------|---|------------------------------|
|  | Toto je výstražný bezpečnostní symbol. Varuje vás před potenciálním rizikem fyzického poranění. Řiďte se všemi bezpečnostními zprávami, které po tomto symbolu následují, abyste se vyhnuli možnému poranění nebo smrti. | | | | | | | | |
|  | Riziko úrazu elektrickým proudem |  | Pouze pro použití uvnitř budov |  | Jmenovitý výkon, stejnosměrný proud |  | Přečtěte si uživatelskou příručku |  | Obecný symbol pro recyklaci |
|  | Nebezpečí požáru |  | Zařízení třídy II |  | Jmenovitý příkon, stejnosměrný proud |  | Udržujte mimo dosah dětí |  | Samostatná napájecí jednotka |
|  | Pozor |  | Zařízení třídy III |  | Jmenovitý příkon, střídavý proud | | | | |

VAROVÁNÍ: Označuje nebezpečnou situaci, která může způsobit smrt nebo vážný úraz.

POZOR: Označuje nebezpečnou situaci, která může mít za následek malý nebo středně těžký úraz.

UPOZORNĚNÍ: Označuje nebezpečnou situaci, která může vést k poškození majetku.

OBECNÉ

VAROVÁNÍ



- Tento výrobek je dodáván s napájecím kabelem schváleným pro danou oblast a je navržen k zapojení pouze do standardní domácí zásuvky se střídavým proudem. Nepoužívejte žádný jiný napájecí kabel. Potřebujete-li kabel vyměnit, kontaktujte oddělení péče o zákazníky. Budete zakoupeno, že vyberete napájecí kabel vhodný pro vaši zemi.
- Nerozebírejte ani neotevírejte výrobek jiným způsobem, než je uvedeno v Návodu k obsluze. Neobsahují žádné součásti, které by uživatel mohl opravit. Servis přenechejte kvalifikovaným servisním technikům.
- Aby nedošlo k úrazu elektrickým proudem, používejte zařízení pouze na suchých místech ve vnitřních prostorách.
- S tímto výrobkem nikdy nemanipulujte, pokud máte mokré ruce.
- Tento výrobek není hračka. Malé děti a domácí zvířata musí být během provozu robota pod dohledem. Na robota ani dokovací stanici nesedějte ani nešlapejte.
- Na tento výrobek nesedějte ani nestoupejte.
- Výrobek skladujte a provozujte pouze v prostředích s pokojovou teplotou.
- Nepoužívejte neautorizované nabíječky. Použití neautorizované nabíječky může způsobit přehřátí, kouření, vznícení nebo explozi baterie.
- Má-li uklízená místnost balkon, musíte pomocí fyzické zábrany zamezit vjezdu robota na balkon a zajistit tak bezpečný provoz.
- Pokud místnost, která má být uklizena, obsahuje zařízení, jako je vařič, ventilátor, přenosné topné těleso nebo zvlhčovač vzduchu, před použitím zařízení odstraňte. Pokud se robot dostane do kontaktu se zařízením a tlačí na něj, hrozí nebezpečí zranění, nehody nebo poruchy.
- Zabraňte namočení robota a nabíjecí stanice.
- Odstraňte nečistoty nahromaděné u senzorů proti pádu ze schodů.
- Mějte na paměti, že podlahy mohou být po mokrému čištění robotem kluzké.

- Nepřidávejte tekutiny, jako je horká voda, čističí prostředek nebo dezinfekční prostředek, protože by mohly robota poškodit.

POZOR

- Robota neprovozujte v prostorách, kde jsou v podlaze odkryté elektrické zásuvky nebo plynové uzavírací ventily.
- Nepoužívejte zařízení k úklidu ostrých předmětů, skla ani čehokoliv, co hoří nebo se z toho kouří.
- Pamatujte, že se robot pohybuje sám od sebe. Při chůzi v prostoru, kde se robot pohybuje, buďte opatrní a nešlápněte na něj.
- Pokud zařízení přejede přes napájecí kabel a zachytí ho, může stáhnout připojený předmět a shodit ho ze stolu nebo police. Před použitím robota sklíďte předměty, jako je oblečení, volné papíry, provázky od žaluzií nebo záclon, napájecí kabely a všechny křehké předměty. Uhasťte svíčky. Vypněte přenosná topná tělesa.
- Provádějte požadovanou údržbu podle návodu k obsluze, abyste zajistili bezpečný provoz robota a nabíjecí stanice.
- Pokud robot pracuje na podlaží se schodištěm, odstraňte z horního schůdku veškeré nadbytečné předměty.
- Nepřeklápějte robota s nainstalovaným košem Combo.

UPOZORNĚNÍ

- Tento robot je určen k použití pouze na suchých podlahách. Nepoužívejte robota k úklidu vylitých tekutých nečistot. Zabraňte namočení robota a dokovací stanice.
- Na robota ani nabíjecí stanici nic nepokládejte.
- Zanedbání čistoty kontaktů nabíječky může způsobit zahřívání kontaktů a nemožnost nabíjení baterie robota.
- Než spustíte robota na tvrdé podlaze, otestujte ho na malé části podlahy, abyste se ujistili, že je pro robota vhodná. Použijete-li robota na tvrdé podlaze, která je k tomu nevhodná, můžete ji poškodit. S dotazy o kompatibilitě tvrdých podlah se obraťte na jejich výrobce.

- Než pustíte robota na koberce nebo běhouny, ujistěte se, že koberce nebo běhouny jsou kompatibilní s gumovými kartáči na všechny typy podlah vašeho robota, také označovanými jako rotující kartáčky. Použijete-li robota na koberce či běhouny, které jsou k tomu nevhodné, můžete je poškodit. S dotazy o kompatibilitu koberce či běhounu se obračetejete na jejich výrobce.

NABÍJECÍ STANICE

VAROVÁNÍ

- Pokud zařízení nepracuje, jak má, spadlo na zem, bylo poškozeno, ponecháno venku nebo spadlo do vody, vraťte jej do servisního střediska.
- Nepoužívejte nabíjecí stanici s poškozeným kabelem nebo zástrčkou. Pokud je šňůra nebo zástrčka poškozena, musí být vyměněna.
- Před čištěním nebo údržbou vždy robota odpojte od nabíjecí stanice.
- Nepoužívejte nabíjecí stanici jako schůdky.
- Robot nabíjete pouze pomocí dodaného napájecího zdroje. Dodaný napájecí zdroj disponuje bezpečným, velmi nízkým napětím, které odpovídá klasifikaci u vstupu robota a které je potřebné pro zajištění bezpečného provozu.
- Abyste zabránili riziku pádu robota ze schodů, ujistěte se, že se nabíjecí stanice nachází nejméně 1,2 metru od schodů.
- Zabraňte vniknutí tekutin do nabíjecí stanice.

UPOZORNĚNÍ

- Výrobek se nesmí používat s žádným typem měniče napětí. Použitím měniče napětí okamžitě zaniká záruka.
- Pokud bydlíte v oblasti s častými bouřkami s blesky, doporučujeme používat doplňkovou přepětovou ochranu. Při bouřce s blesky může přepětová ochrana ochránit nabíjecí stanici robota.

ČISTICÍ ROZTOK

VAROVÁNÍ

- Nepřidávejte tekutiny, jako je horká voda, čisticí prostředek nebo dezinfekční prostředek, protože by mohly robota poškodit.

BATERIE

VAROVÁNÍ

- Neotevírejte, nedrťte, nezahřívejte nad 80 °C ani nepalte. Řiďte se pokyny v návodu k obsluze pro správné použití, údržbu, manipulaci a likvidaci.
- Baterii nezkratujte stykem kovových předmětů s kontakty baterie, ani ji neponořujte do tekutiny. Baterie nevystavujte mechanickým nárazům.
- Lithium-iontové baterie a výrobky, které obsahují lithium-iontové baterie, se řídí přísnými podmínkami pro přepravu. Potřebujete-li výrobek přepravit (včetně baterie) do servisu, při cestování nebo z jiného důvodu, musíte si v sekci Diagnostika problémů návodu k obsluze přečíst pokyny k přepravě nebo si je vyžádat od oddělení péče o zákazníky.
- Nenabíjejte baterie, ze kterých vytéká elektrolyt nebo jsou jinak poškozené. Tekutina se nesmí dostat do kontaktu s pokožkou ani s očima. Pokud k tomu došlo, omyjte zasaženou oblast velkým množstvím vody a vyhledejte lékařskou pomoc. Udržujte baterii čistou a suchou. Pokud se kontakty baterie nebo článku zašpiní, otřete je čistým, suchým hadříkem.

POZOR

- Na používání baterií dětmi by měla dohlížet dospělá osoba. Při spolknutí článku nebo baterie okamžitě vyhledejte lékařskou pomoc.

UPOZORNĚNÍ

- Před recyklací nebo likvidací musíte z robota vyjmout baterie.

- Chcete-li získat přístup k baterii za účelem recyklace nebo likvidace, povolte její dva šrouby. Sejměte kryt prostoru pro baterii a odpojte kabel baterie.

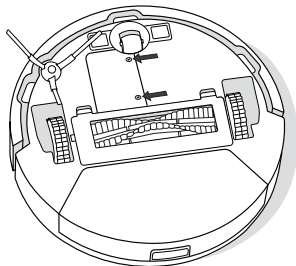

Informace o dopadech problematických látek obsažených v různých druzích odpadů z baterií lze nalézt na následující adrese:
<http://ec.europa.eu/environment/waste/batteries/>



Tento symbol na baterii označuje, že baterii nelze vyhodit mezi netříděný běžný komunální odpad. Jako koncový uživatel zodpovídáte za likvidaci baterie s ukončenou životností v zařízení ekologicky šetrným způsobem, například:

- (1) vrácením distributorovi/prodejci, od kterého jste výrobek zakoupili;
- (2) odevzdáním baterie na určeném sběrném místě.

Oddělený sběr a recyklace baterií s ukončenou životností v čase jejich likvidace pomáhá zachovávat přírodní zdroje a zaručuje, že jsou baterie recyklovány způsobem, který chrání lidské zdraví a životní prostředí. Další informace získáte u místního úřadu pro recyklaci nebo prodejce, od kterého jste výrobek původně zakoupili. Nesprávná likvidace baterií s ukončenou životností může mít negativní efekt na životní prostředí a lidské zdraví kvůli látkám obsaženým v bateriích a akumulátorech.

Začínáme

1 Umístěte stanici Nabíjecí dokovací stanice

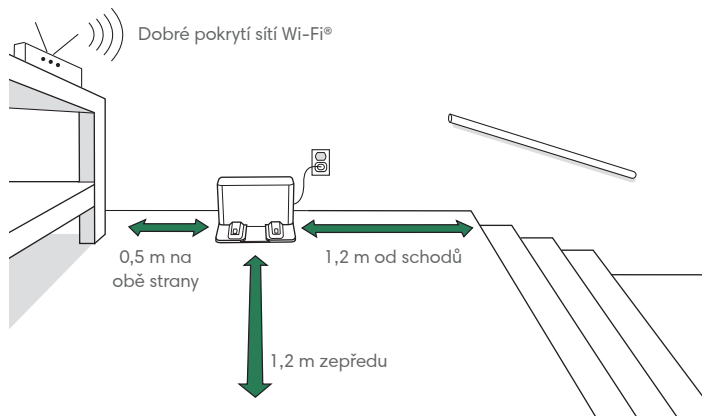

POZNÁMKA: Stanici Nabíjecí dokovací stanice umístěte na tvrdou podlahu. Neumísťujte na přímé sluneční světlo. Ujistěte se, že se v oblasti kolem dokovací nebo nabíjecí stanice nenachází překážky, aby se zlepšil výkon dokování.

VAROVÁNÍ: Abyste zabránili riziku pádu robota ze schodů, ujistěte se, že se stanice Nabíjecí dokovací stanice nachází nejméně 1,2 metru od schodů.

2 Zapojte stanici Nabíjecí dokovací stanice

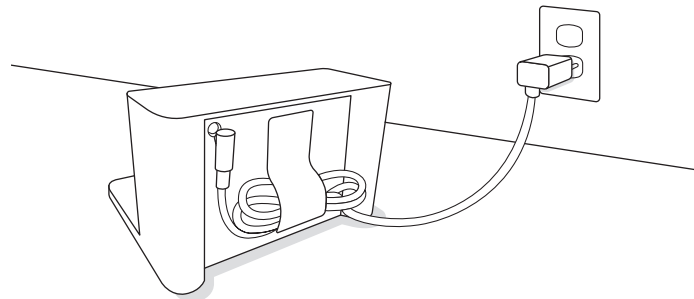

Zapojte napájecí kabel do stanice Nabíjecí dokovací stanice a poté do zdi. Namotejte kabel zpět, aby se nemohl dostat robotovi při pohybu do cesty.

3 Aktivujte robota

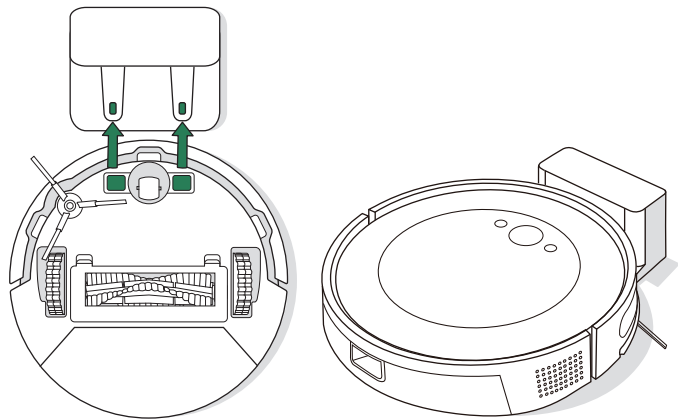

Umístěte robota na stanici Nabíjecí dokovací stanice tak, že zarovnáte kovové nabíjecí kontakty. Po několika minutách vás zvuk upozorní, že je aktivní.

*** DŮLEŽITÉ:** Před použitím robota si nejprve přečtěte přiloženou příručku s bezpečnostními informacemi.

4 Stáhněte si aplikaci iRobot Home

Naskenujte QR kód pomocí fotoaparátu v mobilním zařízení nebo vyhledejte aplikaci iRobot Home v obchodě s aplikacemi.

- Postupujte podle podrobných pokynů a nastavte robota.
- Nastavte plánování automatického úklidu a přizpůsobte si předvolby úklidu.
- Podívejte se na tipy, triky a odpovědi na často kladené dotazy.



POZNÁMKA:

Wi-Fi o frekvenci 5,0 GHz není s tímto robotem kompatibilní



O robotovi

Pohled shora

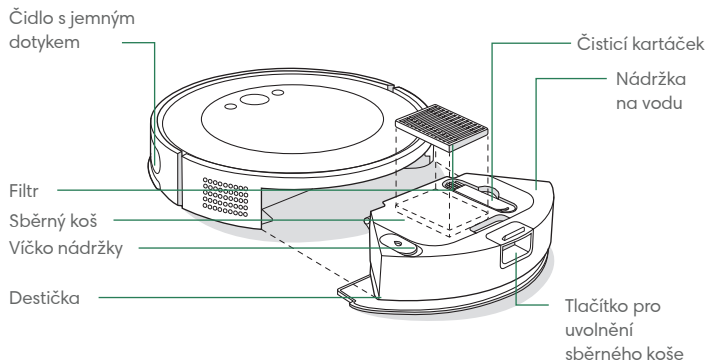

Nabíjecí dokovací stanice

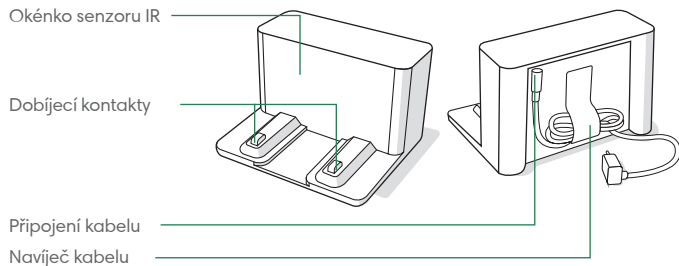

Pohled zdola

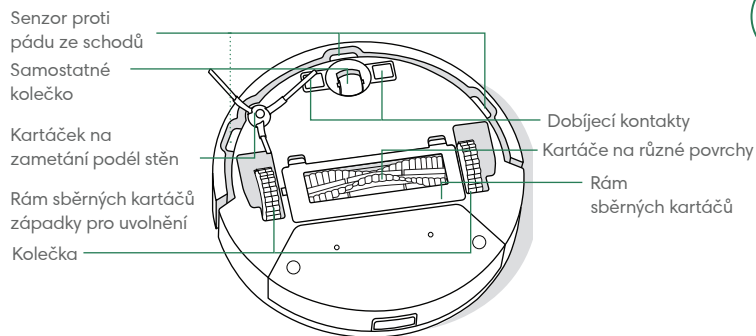

Tlačítka a kontrolky

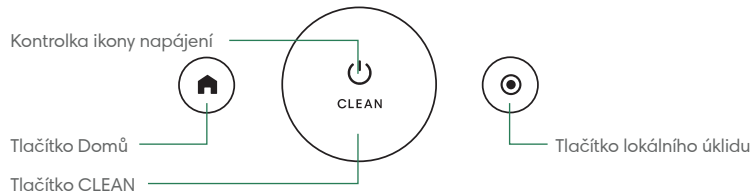

Nabíjení

CZ

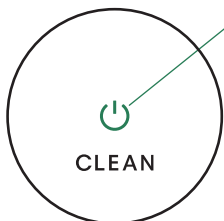

Indikátor ikony napájení během nabíjení

Svídí bíle: plně nabito
Bliká bíle: nabíjí se

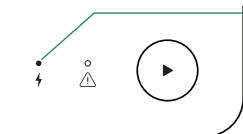

Kontrolka LED nabíjení

Svídí: Robot se nabíjí v dokovací stanici
Nesvídí: Robot není v dokovací stanici nebo se nenabíjí
Bliká: Nabíjení uprostřed úklidu a pokračování v cyklu úklidu



POZNÁMKA: Robot se dodává částečně nabitý, ale před zahájením prvního úklidu jej doporučujeme nechat čtyři hodiny nabíjet.

Umístěte robota do stanice Nabíjecí dokovací stanice, aby se aktivovala baterie.

Pokud robot potřebuje dobít uprostřed úklidu, úklid se zruší a robot se vrátí do stanice Nabíjecí dokovací stanice.

Robot v nabíjecí stanici využívá malé množství elektrické energie. Když se robot nepoužívá, je možné ho uvést do režimu s ještě nižší spotřebou. Pokyny a další podrobnosti o úsporném režimu spánku naleznete na stránce s často kladenými dotazy na našich webových stránkách.

Při delším uskladnění robota vypněte: vyjměte jej z nabíjecí stanice a po dobu 9 sekund podržte tlačítko . Robota uskladněte na chladném, suchém místě.

Úklid

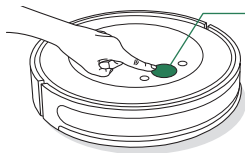

Stiskněte tlačítko CLEAN na robotovi



Klepnutím spustíte/pozastavíte/obnovíte úlohu. Podržením po dobu 2-5 sekund ukončíte úlohu

TYP ÚKLIDU: Robot automaticky prozkoumá a uklidí vaši domácnost v úhledných pruzích. Na konci úklidu nebo při potřebě dobít se vrátí do nabíjecí stanice.



Před úklidem z podlahy odkliděte nadbytečné předměty. Chcete-li mít podlahu stále v dobrém stavu, robota používejte často.

Chcete-li úlohu ukončit, podržte tlačítko CLEAN stisknuté po dobu 2-5 sekund. Chcete-li robota poslat zpět do stanice Nabíjecí dokovací stanice, stiskněte tlačítko .

Klepnutím na možnost  můžete lokálně uklidit označenou oblast. Robot začne danou oblast čistit pohyby po spirále do vzdálenosti zhruba metr od středu a pak se opět po spirále vrátí do výchozího bodu. Odstraňte všechny překážky z dráhy lokálního úklidu. Po skončení lokálního úklidu robot ukončí úlohu. Chcete-li robota poslat zpět do nabíjecí stanice, klepněte na tlačítko .

REŽIM NERUŠIT: V režimu Nerušit robotický vysavač neprovádí naplánovaný úklid a kontrolka ikony napájení se po jedné minutě nabíjení vypne. Režim Nerušit lze aktivovat nebo deaktivovat v aplikaci.

Vysávání

- 1 Před zahájením vysávání vyprázdněte nádržku robota a vyjměte destičku vytírací utěrky a vytírací utěrku.

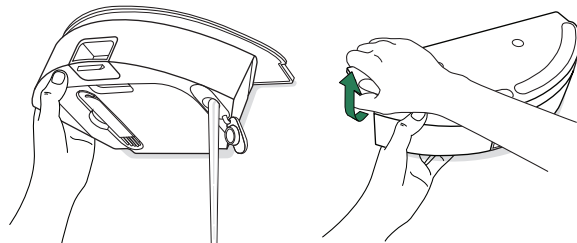

- 2 Položte jej na podlahu a stiskněte tlačítko CLEAN na robotovi.

Vysávání a vytírání

Robot dokáže současně vysávat i vytírat, když je namontována destička vytírací utěrky a vytírací utěrka.

Před zahájením vysávání a vytírání připravte místnost tak, že srolujete nebo odstraníte všechny koberce z oblasti, kterou chcete vytírat.

POZNÁMKA: Když robot pracuje s mopovacím nástavcem, nebude k dispozici funkce lokálního úklidu.

DŮLEŽITÉ: Nepřidávejte tekutiny, jako je horká voda, čisticí prostředek nebo dezinfekční prostředek, protože by mohly robota poškodit.

Po dokončení úklidu s vytíráním a vysáváním nezapomeňte vyprázdnit nádržku na vodu a vyměnit vytírací utěrku.

- 1 Stiskněte tlačítko pro uvolnění sběrného koše a vyjměte jej.

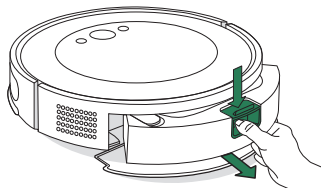

- 2 Vyměňte destičku ze sběrného koše.

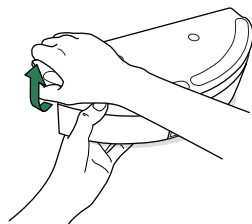

- 3 Lehce navlhčete vytírací utěrku a připojte ji k destičce.

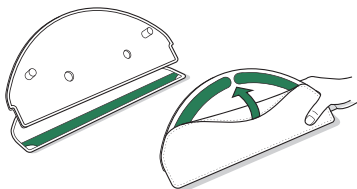

- 4 Znovu upevněte destičku na sběrný koš.

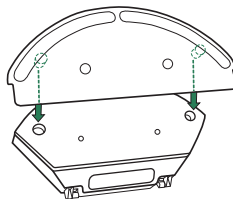

- 5 Naplňte nádržku vodou.

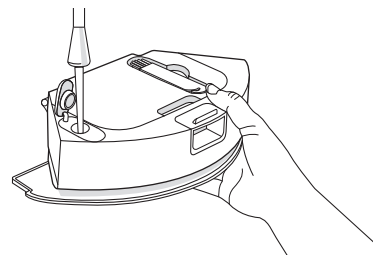

- 6 Umístěte sběrný koš zpět do robota.

- 7 Položte jej na podlahu a stiskněte tlačítko CLEAN na robotovi.

Péče a údržba vašeho robota

Abyste udrželi robota v optimálním stavu, pravidelně provádějte následující základní péči a údržbu. V aplikaci iRobot Home najdete další instruktážní videa. Pokud si všimnete, že robot zanechává část smetí na podlaze, vyprázdněte sběrný koš a vyčistěte filtr a kartáče.

Součást	Frekvence údržby	Frekvence výměny*
Suchý sběrný koš	Sběrný koš vysypávejte podle potřeby	-
Nádržka na vodu	Vyprázdněte po každém úklidu	-
Filtr	Čistěte jednou týdně (dvakrát týdně, pokud máte domácí zvíře)	Každých 3–6 měsíců
Kartáček na zametání podél stěn	Čistěte každé 2 týdny nebo podle potřeby	Každých 3–6 měsíců
Kartáče na různé povrchy	Čistěte jednou týdně	Každých 6–12 měsíců
Přední kolečko	Čistěte každé 2 týdny nebo podle potřeby	-
Dobíjecí kontakty	Čistěte každé 2 týdny nebo podle potřeby	-
Senzory	Čistěte jednou za měsíc nebo podle potřeby	-
Vytírací utěrka	Vyčistěte po mopování	Každých 3–6 měsíců. Pokud ji již nelze použít, vyhodte ji do domácího odpadu

* Frekvence výměny se může lišit. Díly vyměňte v případě viditelného opotřebení. Pokud si myslíte, že potřebujete náhradní díl, kontaktujte oddělení péče o zákazníky společnosti iRobot a požádejte o další informace.

Vysypávání sběrného koše

- 1 Stiskněte tlačítko pro uvolnění sběrného koše a vyjměte ho.

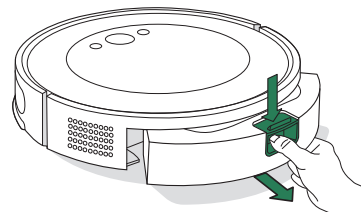

- 2 Otevřete dvířka a vysypejte a vyčistěte sběrný koš čistícím kartáčkem.



- 3 Umístěte sběrný koš zpět do robota.

*** DŮLEŽITÉ:** Sběrný koš neoplachujte ani nenamáčejte. Sběrný koš pravidelně čistěte, aby se zabránilo hromadění nečistot.

Čištění filtru

- 1 Vymějte sběrný koš. Otevřete dvířka sběrného koše a vyjměte filtr.

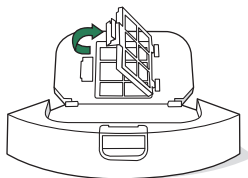

- 2 Pomocí čistícího kartáčku odstraňte nečistoty.

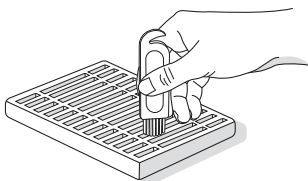

- 3 Filtr a sběrný koš vraťte zpět do robota.



POZNÁMKA: Filtr lze opláchnout vodou. Před opětovným upevněním se ujistěte, že je zcela suchý. Časté oplachování se nedoporučuje.

Čištění dobíjecích kontaktů a senzorů

Dobíjecí kontakty a senzory otřete čistým, suchým hadříkem.

DOBÍJECÍ KONTAKTY

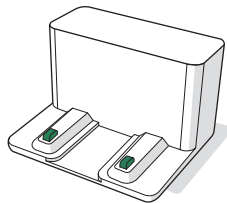
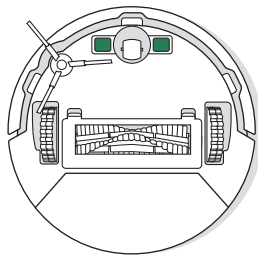

SENZORY

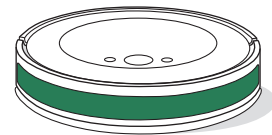
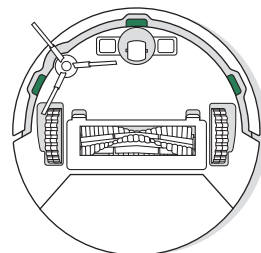

DŮLEŽITÉ: Nestříkejte čisticí prostředky ani vodu přímo na senzory nebo do otvorů pro senzory.

Čištění kartáčku na zametání podél stěn

Zatáhnutím odeberte kartáček na zametání podél stěn. Pomocí čistícího kartáčku odstraňte veškeré vlasy nebo nečistoty a poté vložte zpět kartáček na zametání podél stěn.

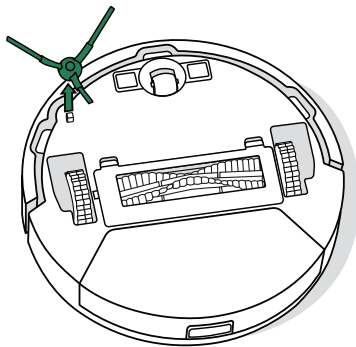

Čištění kartáčů na různé povrchy

1 Stiskněte západky rámu sběrných kartáčů a zvednutím vyjměte rám sběrných kartáčů

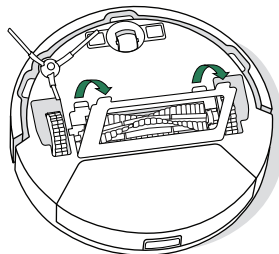

2 Vjměte kartáč na různé povrchy

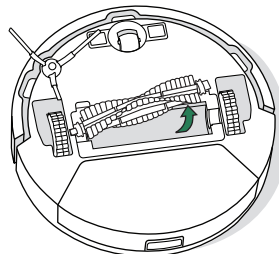

3 Pomocí čistícího kartáčku odstraňte z kartáče na různé povrchy všechny vlasy a nečistoty

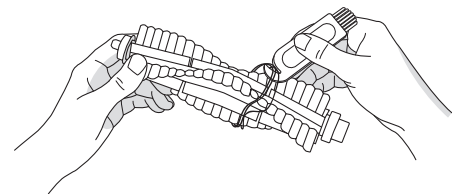

4 Znovu do robota upevněte kartáč na různé povrchy a rám sběrných kartáčů

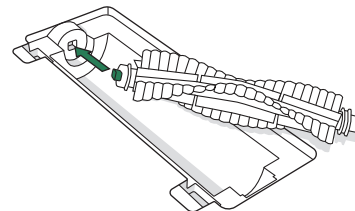

Čištění předního kolečka

Pomocí čistícího kartáčku odstraňte vlasy a nečistoty z předního kolečka.

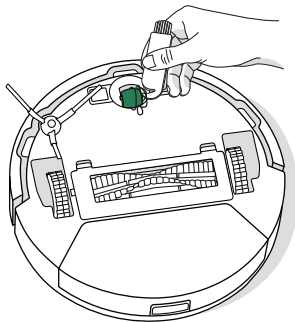

*** DŮLEŽITÉ:** Přední kolečko zanesené chlupy a nečistotami může poškodit podlahu. Pokud se kolečko po čištění volně netočí, kontaktujte oddělení péče o zákazníky.

Čištění vytírací utěrky

Vytírací utěrku důkladně ručně omyjte studenou vodou a nechte ji uschnout.

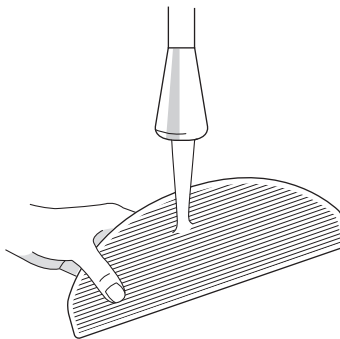

Odstraňování problémů s robotem

Pokud nastane nějaký problém, robot vás upozorní přehráním zvukové výstrahy a kontrolka ikony napájení se rozsvítí červeně. Podrobnosti zobrazíte stisknutím tlačítka CLEAN. Další podporu naleznete v aplikaci iRobot Home.

Červená kontrolka ikony napájení

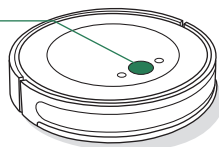

Vybitá baterie. Nabijte ji.

Pokud si nejste jisti, zda robot skončil nebo je pozastaven, zkontrolujte jeho stav v aplikaci iRobot Home.

BEZPEČNOST A PŘEPRAVA BATERIE



VAROVÁNÍ: Lithium-iontové baterie a výrobky, které obsahují lithium-iontové baterie, se řídí přísnými podmínkami pro přepravu. V případě, že potřebujete výrobek přepravit z důvodu opravy, cestování nebo z jiných důvodů, **MUSÍTE** postupovat podle níže uvedených přepravních pokynů.

- Před odesláním JE NUTNÉ vypnout baterii.
- Baterii vypnete odejmutím robotu od nabíjecí dokovací stanice a přidržením tlačítka  po dobu 9 sekund. Všechny kontrolky se vypnou.
- Před přepravou robotu bezpečně zabalte.

Pokud potřebujete další pomoc, obraťte se na náš tým péče o zákazníky nebo navštivte adresu global.irobot.com.

Informace o předpisech



Společnost iRobot Corporation tímto prohlašuje, že daný robotický vysavač a mop model RVG-Y1 splňuje požadavky směrnice 2014/53/EU o rádiových zařízeních. Celý text prohlášení o shodě pro EU je k dispozici na této adrese: www.irobot.com/compliance



Společnost iRobot Corporation tímto prohlašuje, že daný robotický vysavač a mop model RVG-Y1 splňuje předpisy o rádiových zařízeních z roku 2017. Celý text prohlášení o shodě pro UKCA je k dispozici na této adrese: www.irobot.com/compliance

Zprávu o chemickém složení, která specifikuje látky vzbuzující mimořádné obavy v souladu s nařízením EU 1907/2006, naleznete zde: www.irobot.com/compliance



Tento symbol na výrobku označuje, že přístroj nelze vyhodit mezi běžný netříděný komunální odpad. Jako koncový uživatel zodpovídáte za likvidaci zařízení s ukončenou životností ekologicky šetrným způsobem, a to následovně:

- (1) vrácením distributorovi/prodejci, od kterého jste výrobek zakoupili nebo
- (2) odevzdáním na určeném sběrném místě.

Správná likvidace tohoto výrobku pomůže ušetřit cenné zdroje a zabránit jakýmkoli negativním efektům na lidské zdraví a životní prostředí, ke kterým by při nesprávné manipulaci s odpadem jinak mohlo dojít. Další informace získáte u místních úřadů nebo na nejbližším určeném sběrném místě. Při nesprávné likvidaci tohoto odpadu může být v souladu s vnitrostátními právními předpisy udělena pokuta. Další informace najdete na této adrese: https://ec.europa.eu/environment/topics/waste-and-recycling/waste-electrical-and-electronic-equipment-weee_en

Regulační model RVG-Y1 obsahuje model modulu Espressif: ESP32-S3-WROOM-1, který pracuje v pásmu WLAN 2,4 GHz. Pro EU a VB platí, že zařízení v pásmu 2,4 GHz využívá rozmezí 2,412 GHz až 2,472 GHz s maximálním výstupním výkonem EIRP 19,98 dBm (99,5 mW) při 241,2 MHz.

Externí zdroj napájení

Používejte pouze model adaptéru externího zdroje napájení schválený pro vaši oblast.

ČÍSLO MODELU	REGION
APA-NA	NA
APA-EU	EU
APA-UK	UK
APA-JP	JP
APA-AS	AS/NZS
APA-BR	BR
APA-AG	AG
APA-IN	IN
APA-TH	TH

Produkty s ukončenou životností recyklujte odpovědně a v souladu s místními předpisy. Niže naleznete seznam organizací, které se zabývají likvidací odpadních elektrických a elektronických zařízení a s nimiž společnost iRobot spolupracovala v době prodeje produktu.

Místo	Organizace	URL
Rakousko	UFH	http://www.elektro-ade.at/elektrogeraete-sammeln/liste-der-sammelstoesterreich/
Belgie	Recupel	https://www.recupel.be/en/where-to-go/?searchcollectionPoints=&categories=1%2C2%2C3%2C4#
Německo	Zentek	https://www.ear-system.de/ear-verzeichnis/sammel-und-ruecknahmestback
Španělsko	Ecotic	https://punto-limpio.info/
Francie	Eco-systèmes	https://www.eco-systemes.fr/france
Irsko	WEEE Ireland	http://www.weeeireland.ie/household-recycling/where-can-i-recycle/
Nizozemsko	Wecycle	https://www.watismijnapparaatwaard.nl/
Portugalsko	Electrao	http://www.ondereciclar.pt/
Spojené království	REPIC	http://www.responsible-recycling.co.uk/contact-us/find-your-local-recycling-centre/

Adresa výrobce: iRobot Corporation, 8 Crosby Drive, Bedford, MA 01730, USA



Informace o předpisech

Záruční list

CZ

Výrobce	iRobot
Autorizovaný servis	Certus Mercatus spol. s.r.o. K Žižkovu 282/9, 190 00 Praha 9 tel.: +420 245 001 740 e-mail: reklamace@mercatus.cz

Vyplní prodejce

Název výrobku	
Sériové číslo	
Datum prodeje	
Razítko prodejce	

Do opravy předáno dne	Převzal podpis	Opraveno dne	Číslo opravného listu	Podpis

1. Na výrobek poskytujeme záruku 24 měsíců ode dne prodeje spotřebiteli. Opravy v záruční době provádíme bezplatně.
2. Záruka a bezplatná oprava se vztahuje na vady vzniklé prokazatelně následkem vadného materiálu, chybné konstrukce nebo špatného provedení.
3. Záruka a bezplatná oprava se nevztahuje na vady způsobené dopravou, nedodržáním pokynů k obsluze uvedených v návodu, špatnou údržbou, mechanickým poškozením, zásahem do spotřebiče, nebo závady způsobené elektrickou instalací, která neodpovídá ČSN, stejně jako závady způsobené nesprávným zapojením.
4. Záruka se nevztahuje na opotřebení filtrů, kartáčů, baterie, gumových částí dezénu kol a na poškození vysavače nebo dobíjecí základny tekutinou.
5. Pokud máte model robota s funkcí mopování, před odesláním vylijte a vysušte všechny nádržky na vodu (v robotu i v multifunkční dobíjecí základně, pokud jí je robot vybaven). Voda, která by se mohla během přepravy z nádržky vylít, by mohla celé zařízení a jeho příslušenství nenávratně zničit! Na takové poškození by nebylo možné uplatnit záruku.
6. Životnost baterie je minimálně 6 měsíců.

Autorizovaný servis:

tel.: +420 245 001 740 (7.30 - 15.30)
e-mail: reklamace@mercatus.cz

Případné reklamace řešte prosím přímo se servisním střediskem viz kontakt na autorizovaný servis.

Péče o zákazníky iRobot

Reklamacie a servis

Certus Mercatus s.r.o.
K Žižkovu 282/9
190 00 Praha 9

Informace

email: info@irobot.cz
telefon: +420 245 001 740

Otevírací doba

Pondělí - Pátek: 7.30 - 15.30

iRobot

©2024 iRobot Corporation, 8 Crosby Drive, Bedford, MA 01730 USA. Všechna práva vyhrazena.
iRobot, Roomba a Roomba Combo jsou registrované ochranné známky společnosti iRobot Corporation. Wi-Fi a logo Wi-Fi jsou registrované ochranné známky obchodního sdružení Wi-Fi Alliance. Apple a App Store jsou ochranné známky společnosti Apple Inc., registrované v USA a v dalších zemích. Google Play je ochranná známka společnosti Google LLC.

WC č. 4837907 vA

Roomba Combo[®]

Essential robot

Návod na použitie

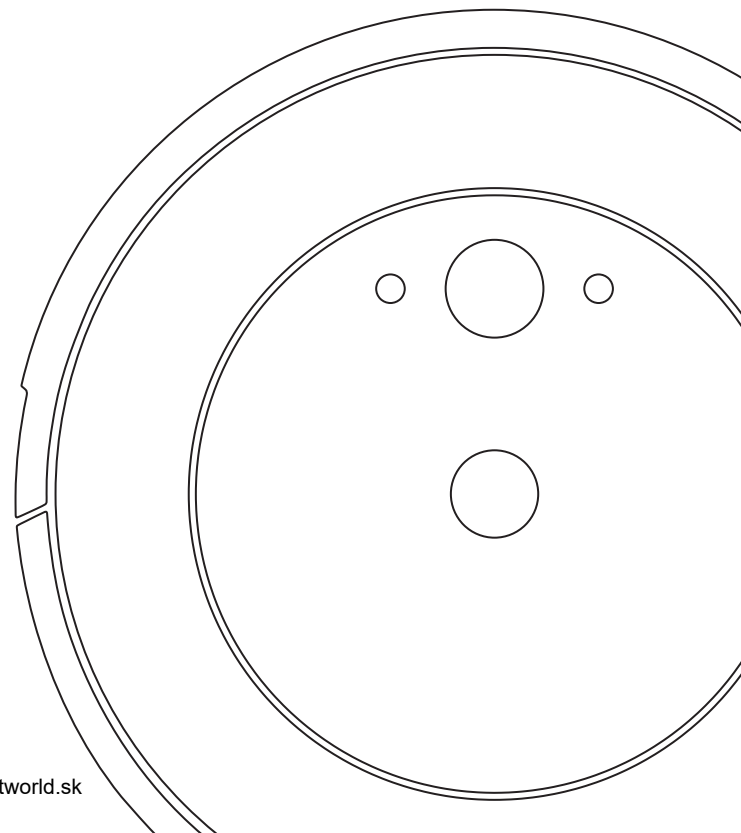

iRobot

www.robotworld.cz | www.robotworld.sk

Bezpečnostné pokyny a upozornenia















Dôležité bezpečnostné pokyny a upozornenia

Tento návod na použitie zahŕňa informácie pre regulačný(é) model(y): Robot: RVG-Y1 | Stanica: ADN-N1 | Batéria: ABL-G | Rádiový modul robota: ESP32-S3-WROOM-1

TIETO POKYNY SI ODLOŽTE
VAROVANIE: Pri používaní elektrického spotrebiča je potrebné vždy dodržiavať základné bezpečnostné opatrenia vrátane nasledujúcich:

PREČÍTAJTE SI VŠETKY POKYNY
VAROVANIE: Prečítajte si bezpečnostné opatrenia týkajúce sa nastavenia, používania a údržby robota a dodržiavajte ich, aby ste predišli riziku poškodenia robota alebo vzniku úrazu.

Tento spotrebič môžu používať deti staršie ako 8 rokov a osoby so zníženými telesnými, zmyslovými alebo mentálnymi schopnosťami alebo nedostatkom skúseností a vedomostí, iba ak sú pod dozorom alebo boli poučené o bezpečnom používaní tohto spotrebiča a chápu možné riziká. Deti sa so spotrebičom nesmú hrať. Čistenie a údržbu smú vykonávať deti len pod dozorom.

- | | | | | | | | | | |
|--|--|---|---|---|-----------------------------------|--|--------------------------------|---|-------------------------------|
|  | Toto je symbol výstrahy. Používa sa na výstrahu pred možným nebezpečenstvom zranenia. Dodržiavajte všetky bezpečnostné pokyny, ktoré nasledujú za týmto symbolom, aby ste sa vyhli zraneniu alebo smrti. | | | | | | | | |
|  | Nebezpečenstvo zásahu elektrickým prúdom |  | Robot je určený len na použitie v interiéri |  | Menovitý výkon, jednosmerný prúd |  | Prečítajte si návod na obsluhu |  | Všeobecný symbol recyklácie |
|  | Nebezpečenstvo vzniku požiaru |  | Zariadenie triedy II |  | Menovitý príkon, jednosmerný prúd |  | Uchovávajte mimo dosahu detí |  | Samostatná napájacia jednotka |
|  | Varovanie |  | Zariadenie triedy III |  | Menovitý príkon, striedavý prúd | | | | |

VAROVANIE: Znamená nebezpečnú situáciu, ktorá môže spôsobiť smrť alebo vážne zranenie, ak jej nepredídete.

UPOZORNENIE: Znamená nebezpečnú situáciu, ktorá môže spôsobiť ľahké alebo stredne ťažké zranenie, ak jej nepredídete.

POZNÁMKA: Znamená nebezpečnú situáciu, ktorá môže spôsobiť škodu na majetku, ak jej nepredídete.

VŠEOBECNÉ INFORMÁCIE

VAROVANIE

- Tento výrobok je vybavený napájacím káblom schváleným pre vašu krajinu a je určený na zapojenie len do štandardnej zásuvky so striedavým prúdom. Nepoužívajte žiadny iný napájací kábel. Ak potrebujete iný kábel, obráťte sa na oddelenie starostlivosti o zákazníkov, aby ste získali napájací kábel vhodný pre vašu krajinu.
- Tento produkt nerozoberajte ani neotvárajte inak, ako je uvedené v návode na použitie. Vo vnútri sa nenachádzajú žiadne súčiastky, ktoré by ste mohli opraviť svojpomocne. Opravy zverte autorizovanému servisnému stredisku.
- Pre riziko zásahu elektrickým prúdom používajte iba v interiéri a v suchom prostredí.
- S týmto výrobkom nemanipulujte mokrými rukami.
- Tento výrobok nie je hračka. Keď je váš robot v prevádzke, malé deti a domáce zvieratá by mali byť pod dohľadom. Na robot ani na nabíjaciu stanicu si nesadajte ani nestúpajte.
- Na tento výrobok si nesadajte ani naň nestúpajte.
- Výrobok skladujte a používajte len v prostredí s izbovou teplotou.
- Nepoužívajte neoriginálne nabíjačky. Použitie neoriginálnej nabíjačky môže spôsobiť, že batéria sa začne prehrievať, dymiť, horieť alebo vybuchne.
- Ak je v upratovanej miestnosti balkón, treba použiť fyzickú bariéru na zabránenie prístupu robota na balkón a zaručenie bezpečnej prevádzky.
- Ak je v upratovanej miestnosti vybavenie, ako napr. sporák, ventilátor, prenosný ohrievač alebo zvlhčovač, toto vybavenie pred použitím robota odstráňte. Ak sa robot dostane do kontaktu s týmto vybavením a tlačí ho pred sebou, hrozí riziko zranenia, nehody alebo poruchy.
- Nedovoľte, aby sa robot alebo nabíjacia stanica namočili.
- Čistite schodové senzory od prachu a nečistôt.
- Uvedomte si, že po mokrom mopovaní pomocou robota môžu byť podlahy klzké.
- Nepridávajte tekutiny, ako je horúca voda, čistiaci prostriedok alebo dezinfekčný prostriedok, pretože by mohli poškodiť robot

UPOZORNENIE

- Robot nepoužívajte na miestach s voľne prístupnými elektrickými zásuvkami alebo plynovými uzatváracími ventilmi v podlahe.
- Tento robot nepoužívajte na zberanie ostrých predmetov, skla ani predmetov, ktoré horia alebo dymia.
- Berte do úvahy, že robot sa dáva do pohybu sám od seba. Pri prechádzaní cez priestor, kde robot pracuje, dajte pozor, aby ste naň nestúpili.
- Ak robot prejde cez napájací kábel a potiahne ho, hrozí riziko stiahnutia rôznych predmetov zo stola alebo z police. Pred použitím robota odstráňte z podlahy predmety, ako sú odevy, voľne ležiace papiere, lanká žalúzií alebo závesov, napájacie káble a akékoľvek krehké predmety. Uhaste sviečky. Vypnite prenosné ohrievače.
- Vykonajte požadovanú údržbu podľa návodu na použitie, aby ste zaistili bezpečnú prevádzku robota a nabíjacej stanice.
- Ak je robot v prevádzke na podlahe, kde sa nachádzajú schody, odstráňte všetok neporiadok z horného schodíka.
- Robot s nainštalovaným zásobníkom Combo neprepracajte.

POZNÁMKA

- Robot je určený len na čistenie suchej podlahy. Toto zariadenie nepoužívajte na odstraňovanie rozliatych tekutín. Nedovoľte, aby sa robot alebo stanica namočili.
- Na robot ani nabíjaciu stanicu nič nekladte.
- Nabíjacie kontakty udržiavajte čisté, inak sa môže stať, že robot nebude schopný batériu nabiť a kontakty budú na dotyk horúce.
- Pred tým, ako spustíte robot do prevádzky na tvrdej podlahe, otestujte robot na malej ploche tvrdej podlahy, aby ste sa uistili, že je kompatibilný. Použitie robota na nekompatibilnej tvrdej podlahe by mohlo viesť k poškodeniu podlahy. Ak máte otázky o kompatibilitu tvrdej podlahy, obráťte sa na jej výrobcu.
- Pred prevádzkou robota na kobercoch alebo behúňoch sa uistite, či sú koberce alebo behúne kompatibilné s gumenou kefou na čistenie rôznych povrchov vo vašom robote, ktorá je tiež známa ako rotačná kefa. Použitie robota na nekompatibilnom koberci by mohlo viesť k poškodeniu koberca. S otázkou o kompatibilitu sa obráťte na výrobcu koberca.

NABIJACIA STANICA

VAROVANIE

- Ak spotrebič nepracuje správne, ak vám spadol, poškodil sa, nechali ste ho vonku alebo spadol do vody, vráťte ho do servisného strediska.
- Nepoužívajte nabíjaciu stanicu s poškodeným napájacím káblom alebo zástrčkou. Ak je poškodený kábel alebo vidlica, musí sa vymeniť.
- Vždy pred čistením alebo údržbou odpojte robot od nabíjacej stanice.
- Nabíjaciu stanicu nepoužívajte ako schodík.
- Robot nabíjajte iba pomocou priloženej nabíjačky. Priložená nabíjačka nabíja robot bezpečným, veľmi nízkym napätím, ktorého hodnota zodpovedá údajom na vstupe na robote a zabezpečuje bezpečné fungovanie robota.
- Aby ste predišli riziku, že robot spadne zo schodov, uistite sa, že nabíjacia stanica je umiestnená najmenej 4 stopy (1,2 metra) od schodov.
- Dajte pozor, aby sa na nabíjaciu stanicu alebo do nej nedostali kvapaliny.

POZNÁMKA

- Tento výrobok sa nesmie používať s napájacím meničom akéhokoľvek typu. Používanie napájacieho meniča bude mať za následok okamžitý zánik záruky.
- Ak bývate v oblasti s výskytom búrok s bleskami, odporúčame vám používať dodatočnú prepäťovú ochranu. Nabíjacia stanica môže byť v prípade intenzívnych búrok s bleskami chránená prepäťovou ochranou.

ČISTIACI ROZTOK

VAROVANIE

- Nepridávajte tekutiny, ako je horúca voda, čistiaci prostriedok alebo dezinfekčný prostriedok, pretože by mohli poškodiť robot

BATÉRIA

VAROVANIE

- Batériu neotvárajte, nedrverte, nezohrievajte nad 80 °C (176 °F) ani nespálujte. V záujme správneho používania, údržby, manipulácie a likvidácie postupujte podľa pokynov v návode na použitie.
- Aby ste sa vyhli skratovaniu batérie, zabezpečte, aby jej konce neprišli do kontaktu s kovovými predmetmi ani s tekutinami. Batérie nevystavujte mechanickým nárazom.
- Lítium-iónové batérie a výrobky obsahujúce lítium-iónové batérie podliehajú prísny právny predpisom týkajúcim sa prepravy. Ak potrebujete takýto výrobok (vrátane batérie) poslať do servisu alebo ho z akéhokoľvek dôvodu prepraviť, pozrite si pokyny na odoslanie v tomto návode v časti riešenie problémov alebo sa obráťte na oddelenie starostlivosti o zákazníkov.
- Poškodené ani vytekajúce batérie nenabíjajte. Zabráňte kontaktu kvapaliny z batérie s pokožkou alebo očami. Ak dôjde ku kontaktu s tekutinou, umyte zasiahnutú oblasť veľkým množstvom vody a vyhľadajte lekársku pomoc. Udržujte batériu čistú a suchú. Ak sa článok alebo konce batérie znečistia, utrite ich čistou a suchou handričkou.

UPOZORNENIE

- Ak batériu používajú deti, musia byť pod dozorom. Ak by došlo k prehltnutiu článku alebo batérie, ihneď vyhľadajte lekársku pomoc.

POZNÁMKA

- Pred recykláciou alebo likvidáciou batériu vyberte z robota.
- Ak chcete získať prístup k batérii na účely recyklácie alebo likvidácie, uvoľnite dve skrutky. Zložte kryt priestoru na batériu a odpojte kábel batérie.

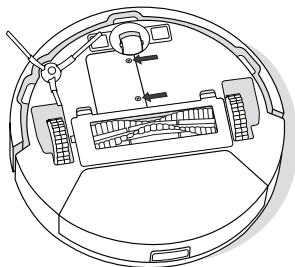

 Tento symbol na batérii znamená, že batéria nesmie byť likvidovaná ako bežný netriedený komunálny odpad. Ako konečný spotrebiteľ máte zodpovednosť za zlikvidovanie batérie zo svojho spotrebiča po uplynutí jeho životnosti spôsobom šetrným k životnému prostrediu napríklad takto:

- (1) Vrátením distribútorovi alebo predajcovi, od ktorého ste výrobok kúpili.
- (2) Odovzdaním batérie na zbernom mieste na to určenom.

Separovaný zber a likvidácia batérií po uplynutí životnosti pomáhajú zachovávať prírodné zdroje a zabezpečujú, že batérie sú likvidované spôsobom, ktorý chráni ľudské zdravie a životné prostredie. So žiadosťou o ďalšie informácie sa obráťte na miestny úrad pre odpadové hospodárstvo alebo predajcu, od ktorého ste výrobok zakúpili. Ak batérie po uplynutí životnosti nie sú zlikvidované vhodným spôsobom, látky, ktoré obsahujú batérie a akumulátory, môžu mať negatívny vplyv na životné prostredie a ľudské zdravie.

Informácie týkajúce sa vplyvu problematických látok v odpadoch z batérií môžete nájsť na tejto stránke: <http://ec.europa.eu/environment/waste/batteries/>

Začíname

1 Umiestnenie stanice Nabíjacia stanica

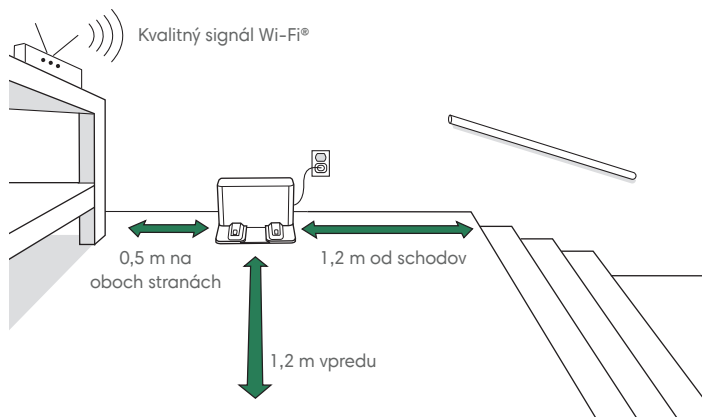

POZNÁMKA: Umiestnite stanicu Nabíjacia stanica na podlahu s tvrdým povrchom. Neumiestňujte ju na priame slnečné svetlo. Na zlepšenie výkonu pri dokovaní zaistite, aby v oblasti okolo nabíjacej stanice nebol neporiadok.



VAROVANIE: Aby ste predišli riziku, že robot spadne zo schodov, uistite sa, že stanica Nabíjacia stanica je umiestnená najmenej 4 stopy (1,2 metra) od schodov.

2 Pripojenie stanice Nabíjacia stanica

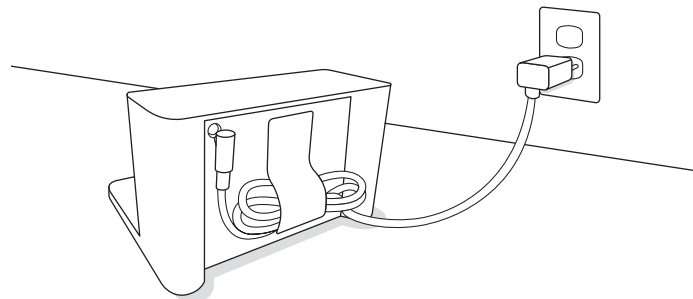

Zapojte napájací kábel do stanice Nabíjacia stanica a potom do elektrickej zásuvky. Kábel omotajte na zadnej strane, aby neprekážal robotu v činnosti.

3 Zapnutie robota

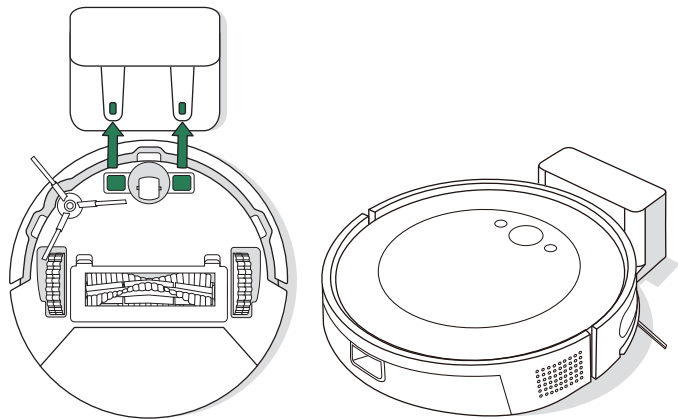

Umiestnite robota do stanice Nabíjacia stanica zarovnaním kovových nabíjajúcich kontaktov. Po niekoľkých minútach vám zvuk bude signalizovať, že je zapnutý.



DÔLEŽITÉ: Pred použitím robota si najprv prečítajte priloženú príručku s bezpečnostnými pokynmi a upozorneniami.

4 Stiahnutie aplikácie iRobot Home

Naskenujte QR kód pomocou fotoaparátu v mobilnom zariadení alebo vyhľadajte aplikáciu iRobot Home v obchode s aplikáciami.

- Postupujte podľa podrobných pokynov na nastavenia vášho zariadenia robot.
- Nastavte automatický čistiaci rozvrh a prispôbte si možnosti vysávania.
- Získajte prístup k tipom, trikom a odpovediam na časté otázky.



POZNÁMKA:

Tento robot nie je kompatibilný so sieťou 5 GHz Wi-Fi

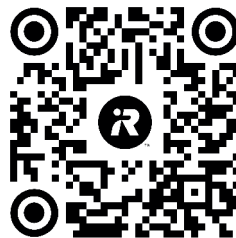

Informácie o vašom robote

Pohľad zhora

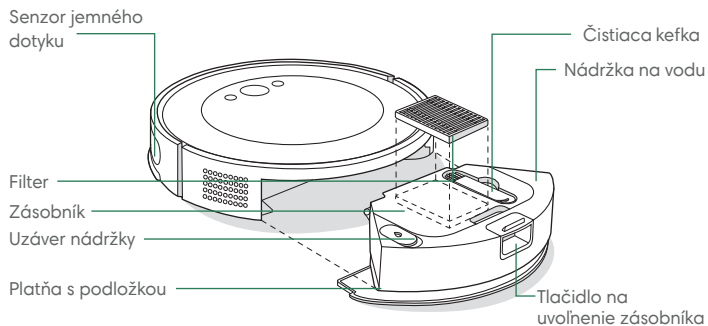

Nabíjacia stanica

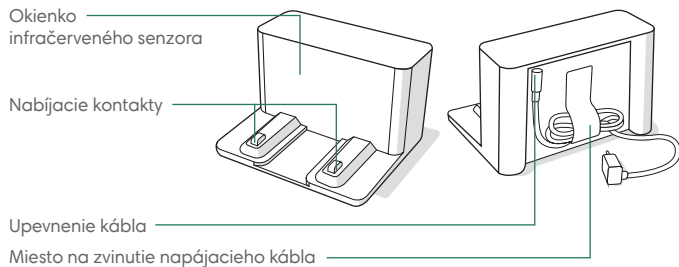

Pohľad zdola

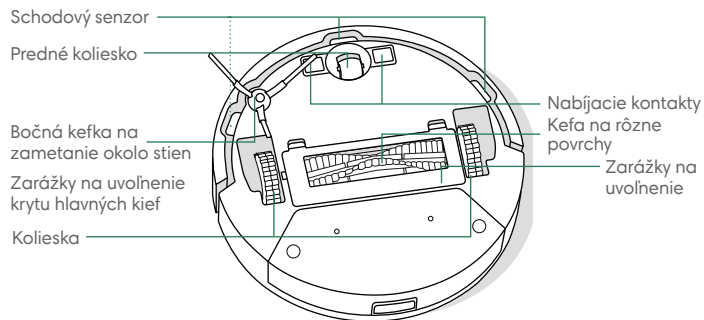

Tlačidlá a indikátory

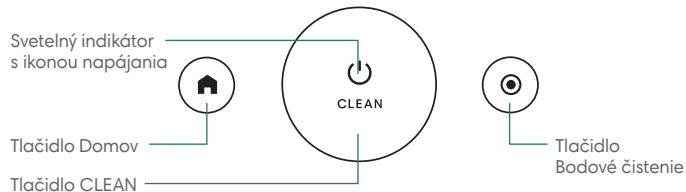

Nabíjanie

SK

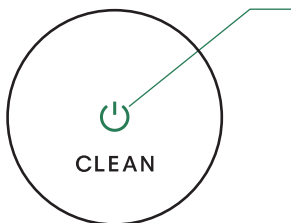

Indikátor s ikonou napájania počas nabíjania

Svieti na bielo: úplne nabité
Bliká na bielo: nabíja sa

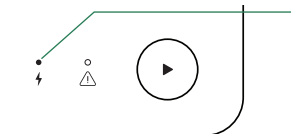

Indikátor LED nabíjania

Svieti: Robot v stanici sa nabíja
Nesvieti: Robot nie je v stanici alebo sa robot nenabíja
Bliká: Napĺňanie počas úlohy a vrátenie sa na miesto

POZNÁMKA: Robot sa dodáva s čiastočne nabitou batériou, ale odporúčame vám, aby ste ho pred začatím prvého upratovania 4 hodiny nabíjali.

Robot vložte do stanice Nabíjacia stanica, čím aktivujete batériu.

Ak váš robot potrebuje dobiť v priebehu upratovania, upratovanie sa zruší a robot sa vráti do stanice Nabíjacia stanica.

Keď je robot v nabíjacej stanici, spotrebúva malé množstvo energie. Ak sa robot nepoužíva, môže sa uviesť do stavu s nižšou spotrebou energie. Pokyny a viac informácií o pohotovostnom režime so zníženou spotrebou energie nájdete na stránke Často kladených otázok na našej webovej stránke.

Ak chcete robot dlhodobo skladovať, vypnite ho tak, že ho vyberiete z nabíjacej stanice a 9 sekúnd podržíte stlačené tlačidlo 🏠. Robot skladujte na chladnom a suchom mieste.

Čistenie

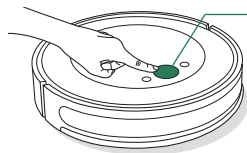

Stlačte tlačidlo CLEAN na robote

Ťknite na začatie, pozastavenie alebo opätovné spustenie
Ak chcete ukončiť upratovanie, podržte na 2 až 5 sekúnd

TRASA UPRAŤOVANIA: Robot automaticky preskúma a vyčistí vašu domácnosť pomocou úhľadných prechodov v tvare pásov. Po ukončení upratovania alebo v prípade potreby dobiť batériu sa robot vráti do nabíjacej stanice.



Pred čistením odstráňte z podlahy zbytočné predmety. Robot používajte pravidelne, aby bola vaša podlaha vždy čistá.

Ak chcete ukončiť úlohu, podržte tlačidlo CLEAN stlačené 2 – 5 sekúnd. Ak chcete poslať robot do stanice Nabíjacia stanica, ťknite na tlačidlo 🏠.

Ak chcete dôkladnejšie vyčistiť určité miesto, ťknite na tlačidlo 🌀. Robot špirálovým pohybom dôkladne vyčistí miesto s priemerom približne jeden meter a potom sa rovnakým pohybom vráti na miesto, kde začal. Odstráňte všetky prekážky z trasy bodového čistenia. Po dokončení bodového čistenia robot ukončí úlohu. Ak chcete poslať robot do nabíjacej stanice, ťknite na tlačidlo 🏠.

REŽIM NERUŠIŤ: V režime Nerušiť robotický vysávač nevykonáva plánované čistenie a svetelný indikátor s ikonou napájania zhasne po jednej minúte nabíjania. Režim Nerušiť je možné povoliť alebo zakázať v aplikácii

Vysávanie

- 1 Pred spustením úlohy vysávania vyprázdňte nádržku robota a odpojte platňu s podložkou a mopovaciu podložku.

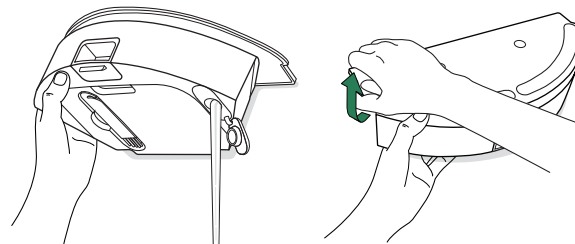

- 2 Položte robot na podlahu a stlačte tlačidlo CLEAN na robote.

Vysávanie a mopovanie

Váš robot je schopný vysávať aj mopovať súčasne, keď je nainštalovaná platňa s podložkou na mopovanie a mopovacia podložka.

Pred spustením úlohy vysávania a mopovania pripravte miestnosť zrolovaním/odstránením všetkých koberecov v oblasti, ktorú chcete mopovať.



POZNÁMKA: Keď robot pracuje s nástavcom na mopovanie, bodové čistenie nebude k dispozícii.



DÔLEŽITÉ: Nepridávajte tekutiny, ako je horúca voda, čistiaci prostriedok alebo dezinfekčný prostriedok, pretože by mohli poškodiť robot.

Po dokončení mopovania a vysávania vyprázdňte nádržku na vodu a vymeňte mopovaciu podložku.

- 1 Stlačte tlačidlo na uvoľnenie zásobníka, aby ste ho mohli vybrať.

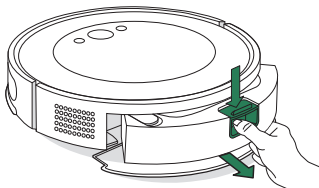

- 2 Vyberte platňu s podložkou zo zásobníka.

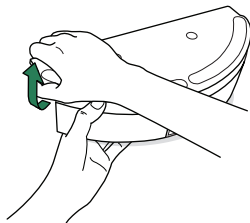

- 3 Zľahka navlhčíte mopovaciu podložku a pripevnite ju na platňu s podložkou.

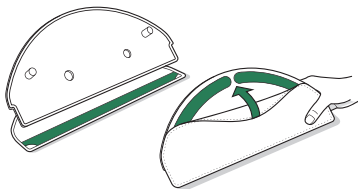

- 4 Znova nainštalujte platňu s podložkou na zásobník.

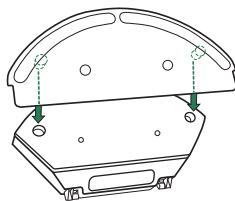

- 5 Naplňte nádržku vodou.

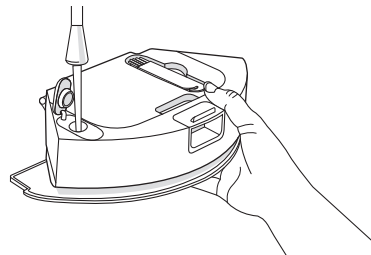

- 6 Vložte zásobník späť do robota.

- 7 Položte robot na podlahu a stlačte tlačidlo CLEAN na robote.

Starostlivosť a údržba vášho robota

Na zachovanie optimálneho výkonu vášho robota nezabudnite pravidelne vykonávať nasledujúcu základnú starostlivosť a údržbu. Môžete si pozrieť ďalšie inštruktážne videá v aplikácii iRobot Home. Ak si všimnete, že robot zbiera z podlahy menej nečistôt, vyprázdňte zásobník a vyčistite filter a kefy.

Diel	Frekvencia údržby	Frekvencia výmeny*
Zásobník na suché nečistoty	Vyprázdňte zásobník podľa potreby	-
Nádržka na vodu	Vyprázdňte po každej úlohe	-
Filter	Vyčistite raz za mesiac (ak máte domáce zvierata, tak dvakrát za mesiac)	Každých 3 – 6 mesiacov
Bočná kefa na zametanie okolo stien	Vyčistite každé 2 týždne alebo podľa potreby	Každých 3 – 6 mesiacov
Kefa na rôzne povrchy	Vyčistite raz týždenne	Každých 6 – 12 mesiacov
Predné koliesko	Vyčistite každé 2 týždne alebo podľa potreby	-
Nabíjacie kontakty	Vyčistite každé 2 týždne alebo podľa potreby	-
Senzory	Vyčistite raz za mesiac alebo podľa potreby	-
Mopovacia podložka	Po mopovaní vyčistite	Každých 3 – 6 mesiacov. Vyhodte do domového odpadu, keď už nie je použiteľná

* Frekvencia výmeny dielov môže byť rôzna. Diely by sa mali vymeniť, ak sú na nich viditeľné známky opotrebenia. Ak budete potrebovať akýkoľvek náhradný diel, pre získanie podrobnejších informácií sa obráťte na oddelenie starostlivosti o zákazníkov spoločnosti iRobot.

Vyprázdňovanie zásobníka

- 1 Stlačte tlačidlo na uvoľnenie zásobníka, aby ste ho mohli vybrať.

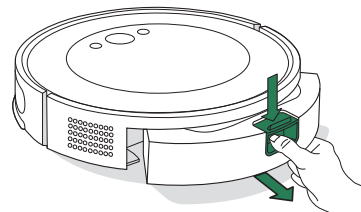

- 2 Otvorte dverka a vyprázdňte a vyčistite zásobník čisticou kefou.



- 3 Vložte zásobník späť do robota.



DÔLEŽITÉ: Zásobník neoplachujte ani nenamáčajte. Pravidelne čistite zásobník, aby sa neusadzovali nečistoty.

SK

Čistenie filtra

- 1 Vyberte zásobník. Otvorte dverka zásobníka a vyberte filter.

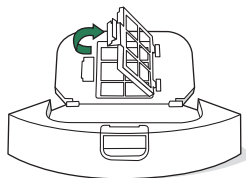

- 2 Odstráňte nečistoty čistiacou kefou.

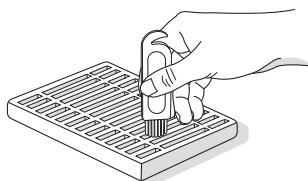

- 3 Vložte doňho filter a zásobník vložte späť do robota.



POZNÁMKA: Filter možno opláchnuť vodou. Pred opätovnou inštaláciou sa uistite, že je úplne suchý. Neodporúča sa časté oplachovanie.

Čistenie nabíjacích kontaktov a senzorov

Utrite nabíjacie kontakty a senzory čistou a suchou handričkou.

NABÍJACIE KONTAKTY

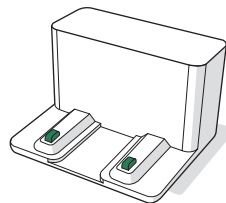
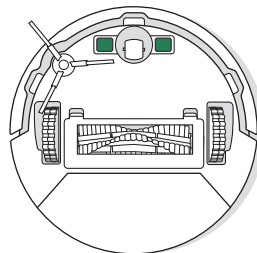

SENZORY

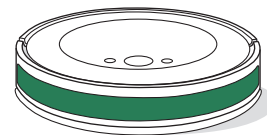
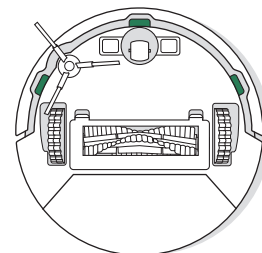

DŮLEŽITÉ: Nestriekajte čistiaci roztok ani vodu na senzory ani na ich otvory.

Čistenie bočnej kefy na zametanie okolo stien

Potiahnite a vyberte bočnú kefu na zametanie okolo stien. Odstráňte všetky vlasy alebo nečistoty pomocou čistiacej kefy a potom znovu nainštalujte bočnú kefu na zametanie okolo stien.

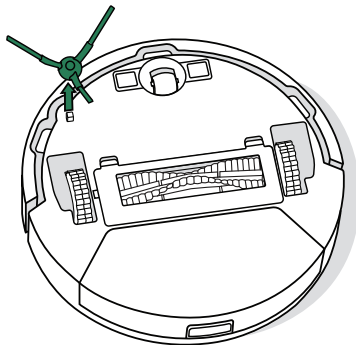

Čistenie kefy na rôzne povrchy

- 1 Stlačte záružky na uvoľnenie krytu hlavných kief a zdvihnutím odstráňte kryt hlavných kief

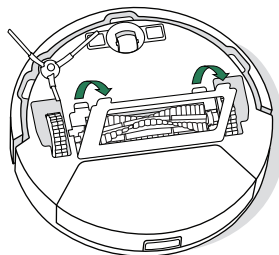

- 2 Čistenie kefy na rôzne povrchy

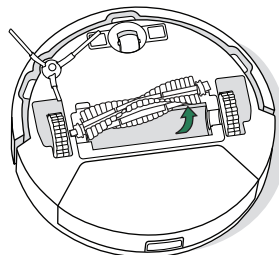

- 3 Pomocou čistiacej kefy odstráňte všetky vlasy alebo nečistoty z kefy na rôzne povrchy

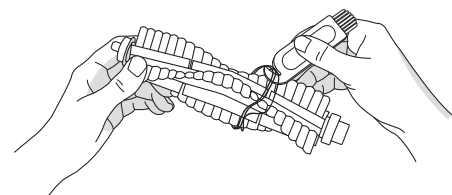

- 4 Znova nainštalujte kefu na rôzne povrchy a kryt hlavných kief do robota

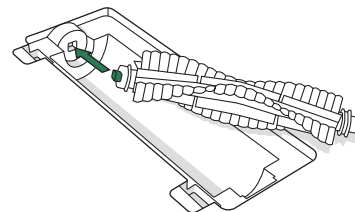

SK

Čistenie predného kolieska

Pomocou čistiacej kefy odstráňte vlasy a nečistoty z predného kolieska.

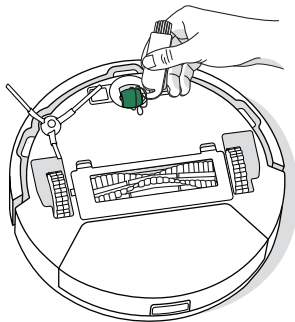

DŮLEŽITÉ: Zablokovanie predného kolieska vlasmi alebo nečistotami by mohlo mať za následok poškodenie podlahy. Ak sa koliesko ani po vyčistení neotáča voľne, kontaktujte oddelenie starostlivosti o zákazníkov.

Čistenie mopovacej podložky

Mopovacia podložku dôkladne ručne umyte studenou vodou a nechajte uschnúť na vzduchu.

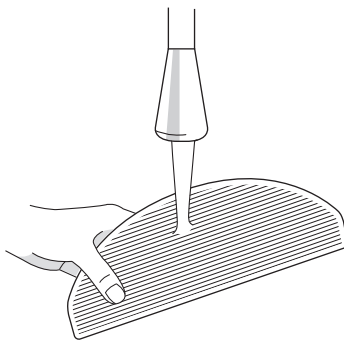

Riešenie problémov s vaším robotom

Ak niečo nie je v poriadku, robot vás na to upozorní zvukovým upozorením a rozsvietením svetelného indikátora s ikonou napájania na červeno. Podrobnosti zobrazíte stlačením tlačidla CLEAN. Ďalšie podporné informácie nájdete v aplikácii iRobot Home.

Červený svetelný indikátor s
ikonou napájania

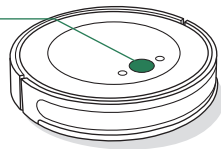

Batéria je vybitá. Nabite batériu.

Ak si nie ste istí, či robot čistenie dokončil alebo pozastavil, skontrolujte jeho stav v aplikácii iRobot Home.

BEZPEČNOSŤ A PREPRAVA BATÉRIE



VAROVANIE: Litium-iónové batérie a výrobky obsahujúce litium-iónové batérie podliehajú prísny právny predpisom týkajúcim sa prepravy. Ak potrebujete tento výrobok poslať do servisu alebo ho z akéhokoľvek dôvodu prepraviť, **MUSÍTE** dodržiavať nasledujúce pokyny týkajúce sa prepravy.

- Batériu **MUSÍTE** pred prepravou vypnúť.
- Batériu vypnete tak, že robot vyberiete z nabíjacej stanice a 9 sekúnd podržíte stlačené tlačidlo . Všetky kontrolky sa vypnú.
- Pred prepravou robot dôkladne zabalte.

Ak potrebujete ďalšiu pomoc, obráťte sa na náš tím na oddelení starostlivosti o zákazníkov alebo navštívte stránku www.iRobot.sk.

SK

Regulačné informácie



Spoločnosť iRobot týmto vyhlasuje, že tento robotický vysávač a mop RVG-Y1 je v súlade so smernicou 2014/53/EÚ o rádiových zariadeniach. Úplné znenie vyhlásenia o zhode EÚ je k dispozícii na webovej adrese: www.irobot.com/compliance



Spoločnosť iRobot týmto vyhlasuje, že tento robotický vysávač a mop RVG-Y1 je v súlade s predpismi o rádiových zariadeniach z roku 2017. Úplné znenie vyhlásenia o zhode UKCA je k dispozícii na nasledujúcej webovej adrese: www.irobot.com/compliance

Správu o chemických látkach so zoznamom látok SVHC (látky vzbudzujúce veľmi veľké obavy) podľa nariadenia EÚ č. 1907/2006 môžete nájsť tu: www.irobot.com/compliance



Tento symbol na výrobku znamená, že spotrebič nesmiete likvidovať ako bežný netriedený komunálny odpad. Ako konečný spotrebiteľ máte zodpovednosť za zlikvidovanie spotrebiča po uplynutí životnosti spôsobom šetrným k životnému prostrediu, a to napríklad takto:

- (1) Vrátením distribútorovi alebo predajcovi, od ktorého ste výrobok kúpili.
- (2) Odovzdaním batérie na zbernom mieste na to určenom.

Likvidácia tohto výrobku správnym spôsobom šetrí vzácne zdroje a zabraňuje vzniku možných negatívnych vplyvov na ľudské zdravie a životné prostredie, ktoré by mohli vzniknúť pri nevhodnej manipulácii s odpadom. Ďalšie informácie môžete získať od miestnych úradov alebo najbližšieho zberného miesta. Za nesprávnu likvidáciu tohto odpadu môžu byť v súlade s vnútroštátnymi právnymi predpismi uložené pokuty. Ďalšie informácie môžete získať na stránke: https://ec.europa.eu/environment/topics/waste-and-recycling/waste-electrical-and-electronic-equipment-weee_en

Regulačný model RVG-Y1 obsahuje model modulu Espressif: ESP32-S3-WROOM-1, ktorý pracuje v pásme WLAN 2,4 GHz. Prevádzka v pásme 2,4 GHz je v EÚ a Spojenom kráľovstve obmedzená na rozsah 2,412 GHz až 2,472 GHz s maximálnym výstupným výkonom EIRP 19,98 dBm (99,5 mW) pri frekvencii 2412 MHz.

Externé napájanie

Používajte iba model externého napájacieho adaptéra schválený pre váš región.

ČÍSLO MODELU	REGIÓN
APA-NA	NA
APA-EU	EU
APA-UK	UK
APA-JP	JP
APA-AS	AS/NZS
APA-BR	BR
APA-AG	AG
APA-IN	IN
APA-TH	TH

Recyklujte výrobky spoločnosti iRobot po uplynutí životnosti zodpovedne podľa miestnych predpisov. Nasledujúci zoznam obsahuje recyklačné organizácie OEEZ zazmluvnené spoločnosťou iRobot v čase predaja výrobku.

Krajina	Organizácia	Adresa URL
Rakúsko	UFH	http://www.elektro-ade.at/elektrogeraete-sammeln/liste-der-sammelstoesterreich/
Belgicko	Recupel	https://www.recupel.be/en/where-to-go/?searchcollectionPoints=&categories=1%2C2%2C3%2C4#
Nemecko	Zentek	https://www.ear-system.de/ear-verzeichnis/sammel-und-ruecknahmestback
Španielsko	Ecotic	https://punto-limpio.info/
Francúzsko	Eco-systèmes	https://www.eco-systemes.fr/france
Írsko	WEEE Ireland	http://www.weeeireland.ie/household-recycling/where-can-i-recycle/
Holandsko	Wecycle	https://www.watismijnapparaatwaard.nl/
Portugalsko	Electrao	http://www.ondereciclar.pt/
Spojené kráľovstvo	REPIC	http://www.responsible-recycling.co.uk/contact-us/find-your-local-recycling-centre/

Adresa výrobcu: iRobot Corporation, 8 Crosby Drive, Bedford, MA 01730, USA

Starostlivosť o zákazníkov spoločnosti iRobot

SK

Slovenská republika

V prípade akýchkoľvek otázok alebo postrehov týkajúcich sa vášho robotického vysávača Roomba® sa pred kontaktovaním predajcu obráťte na spoločnosť iRobot.

Dalšie informácie k radám, často kladeným otázkam, príslušenstvu a informácie o ďalších zariadeniach spoločnosti iRobot získate tiež na web stránke **www.irobot.sk**.

Ak budete napriek tomu potrebovať pomoc, kontaktujte nás na iRobot infolinke 0418 77 50 69, alebo prostredníctvom kontaktného formulára, ktorý nájdete na našej web stránke.

Prevádzková doba iRobot infolinky (spoplatnená infolinka):

- Pondelok až piatok, 8:00 – 16:00

Výhradný dovozca a distribútor značky iRobot pre SR:

Certus Mercatus s.r.o.
K Žižkovu 282/9
190 00 Praha 9

Infolinka: 0418 77 50 69
E-mail: info@irobot.sk

iRobot

©2024 iRobot Corporation, 8 Crosby Drive, Bedford, MA 01730 USA. Všetky práva vyhradené. iRobot, Roomba a Roomba Combo sú registrované ochranné známky spoločnosti iRobot Corporation. Wi-Fi a logo Wi-Fi sú registrované ochranné známky spoločnosti Wi-Fi Alliance. Apple a App Store sú ochranné známky spoločnosti Apple, Inc., registrované v Spojených štátoch a iných krajinách. Google Play je ochranná známka spoločnosti Google LLC.