



Instruction Book

PUREi9

CZ PŘÍRUČKA K POUŽITÍ

Bezpečnostní opatření

Tento spotřebič smí používat děti starší osmi let nebo osoby se sníženými fyzickými, smyslovými nebo duševními schopnostmi nebo osoby bez patřičných zkušeností a znalostí, pouze pokud tak činí pod dozorem nebo vedením, které zohledňuje bezpečný provoz spotřebiče, a pokud rozumí rizikům spojeným s provozem spotřebiče.

Tento robotický vysavač by měl být používán pouze pro běžné vysávání v domácím prostředí/interiéru.

Ujistěte se, že je robotický vysavač uchováván na suchém místě.

Veškerý servis či opravy musí být prováděny autorizovaným servisním střediskem společnosti Electrolux.

Před čištěním nebo prováděním údržby robotický vysavač vypojte z nabíječky.

Nenechte děti hrát si se spotřebičem.

Obalový materiál, jako např. plastové nebo textilní pytle, by měl být držen mimo dosah dětí z důvodu rizika udušení.

Tento robotický vysavač je zkonstruován pro specifické napětí. Zkontrolujte, zda vaše napájecí napětí odpovídá hodnotě uvedené na typovém štítku na nabíječce.

Používejte pouze originální dobíjecí stanici a adaptér navržený pro tento robotický vysavač.

Nikdy robotický vysavač nepoužívejte:

- Na mokřích místech.
- Blízko hořlavých plynů, apod.
- Když spotřebič nese viditelné známky poškození.
- Na ostré předměty nebo na kapaliny.
- Na horký či chladný popel, zapálené cigaretové nedopalky, apod.
- Na jemný prach např. ze sádry či betonu, mouku nebo horký či studený popel.
- Nenechávejte robotický vysavač na přímém slunečním světle.
- Nevystavujte robotický vysavač silnému teplu.
- Bateriový modul se nesmí demontovat, zkratovat či pokládat na kovové povrchy. Používejte pouze bateriový modul navržený pro tento robotický vysavač.
- Před likvidací spotřebiče je z něho nutné vyjmout baterie.
- Při vyjímání baterie nesmí být spotřebič zapojen do sítě.
- Baterie je nutné bezpečně zlikvidovat.

- Nikdy nepoužívejte robotický vysavač bez filtru.
- Nedotýkejte se kartáčového válečku, když je vysavač zapnutý a váleček se otáčí. Nedotýkejte se koleček za chodu robotického vysavače.

Použití robotického vysavače způsobem, který je v rozporu s výše uvedenými doporučeními, může způsobit vážná osobní zranění nebo poškození spotřebiče. Na takováto zranění či poškození se záruka nevztahuje a nejsou kryté společností Electrolux.

Záruka nekryje snížení provozní doby baterie z důvodu jejího stáří či používání, jelikož životnost baterie závisí na délce a četnosti používání robotického vysavače.

Před vysáváním z podlahy odstraňte malé a křehké předměty, jako jsou kusy oblečení, šňůry od záclon, papír a napájecí kabely. Pokud zařízení přejede přes napájecí kabel a zatáhne jej, hrozí nebezpečí stržení předmětu nebo stolu či police.

Robotický vysavač není navržen pro odsouvání větších předmětů z cesty. Předměty jako židle tak lze ponechat na podlaze, jelikož robotický vysavač vysaje kolem nich.

Intenzivní světlo, zrcadlové stěny, okna od podlahy po strop a velmi lesklé předměty mohou narušovat systém 3D Vision.

Doporučené prostředí pro provoz, nabíjení a skladování spotřebičů Electrolux na baterie

1. Podmínky pro provoz, nabíjení a skladování

Tento spotřebič je určen k použití v prostředí běžné domácnosti a neměl by být vystavován abnormálním teplotám.

Z důvodu ochrany vnitřních součástí by spotřebič neměl být skladován, nabíjen ani používán za těchto podmínek:

- Když je okolní teplota nižší než 10 °C nebo vyšší než 30 °C.
- Je-li spotřebič skladován při teplotě nižší než 10 °C nebo vyšší než 30 °C, před použitím vyčkejte několik málo hodin na ohřátí či ochlazení vnitřních součástí spotřebiče a jejich vysušení. Používáním a skladováním spotřebiče mimo stanovený teplotní rozsah ho můžete poškodit nebo zkrátit jeho životnost.
- Když je úroveň vlhkosti nižší než 20 % nebo vyšší než 80 % (nekondenzující)

Spotřebič nabíjejte minimálně 24 hodin:

- Před prvním použitím.
- Před delším uskladněním. (Před dlouhodobým uskladněním vyjměte z robotického vysavače baterie.)
- Po delším uskladnění.

2. Varování ohledně kondenzace vlhkosti

Uvnitř spotřebiče může docházet ke kondenzaci vlhkosti za následujících podmínek:

- Jednotka byla přesunuta z chladu do teplého prostředí.
- Při velké relativní vlhkosti.
- Po vyhřátí chladné místnosti.

Před použitím vyčkejte několik málo hodin na ohřátí vnitřních součástí spotřebiče a jejich vysušení.

3. K zachování životnosti a výkonu baterie:

- Robotický vysavač vždy neustále dobíjejte, když jej nepoužíváte.
- Po vysávání jej co nejrychleji dobijte. Příliš dlouhá prodleva by mohla ovlivnit baterie.

Poznámky k ochraně životního prostředí



Tento symbol na spotřebiči udává, že spotřebič obsahuje zabudovanou dobíjecí baterii, která nesmí být likvidována společně s běžným domovním odpadem.







Tento symbol na spotřebiči nebo na jeho obalu znamená, že tento spotřebič nepatří do domovního odpadu. Chcete-li spotřebič recyklovat, odevzdejte ho v oficiálním sběrném místě nebo v servisním středisku Electrolux, kde mohou baterii i elektrické součásti vyjmout a recyklovat bezpečně a odborně. Při samostatném sběru elektrických spotřebičů a dobíjecích baterií se řiďte pravidly platnými ve vaší zemi.

Péče o zákazníky a servis

Při komunikaci se servisním střediskem Electrolux mějte k dispozici následující údaje:

- Číslo modelu
- Výrobní číslo (PNC)
- Sériové číslo

Tyto informace jsou uvedeny na typovém štítku.

Výrobní číslo		Sériové číslo	
			
MODEL	PNC	ML	TYPE
●91-5B5M	9C●277 254	1234	OS14●LW25
Číslo modelu		Sériové číslo	
●91-5B5M		1234●578	
ENEC CE  			
CLASS 1 LASER PRODUCT			
MADE IN CHINA DESIGNED IN SWEDEN			
14.4V DC Li-Ion 36 Wh CLASS III USE ONLY WITH CHARGING STATION TYPE: OS14			
ELECTROLUX APPLIANCES AB SÄMTORGSKÄRSVÄJ 161 SE-19165 STOCKHOLM, SWEDEN			
			
(240)900277254(21)12345678(93)1100106			



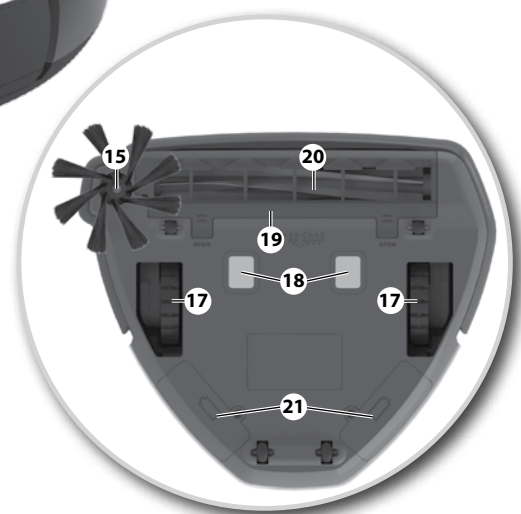
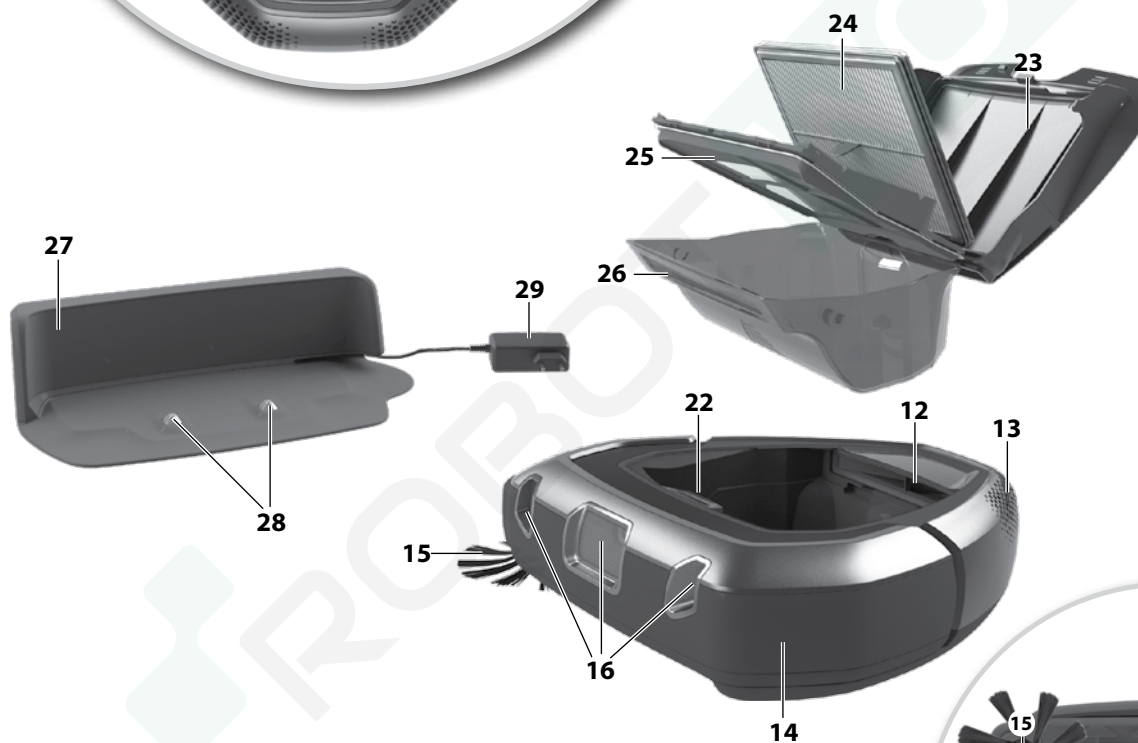

Česky

Před spuštěním

- Vybalte váš robotický vysavač Electrolux PUREi9 a zkontrolujte, zda je obsaženo veškeré příslušenství.*
- Pozorně si přečtěte tento návod k použití.
- Věnujte zvláštní pozornost kapitole s bezpečnostními pokyny.

Doporučujeme vám stáhnout si aplikaci „PUREi9“ a před prvním použitím software aktualizovat.

Užívejte si vašeho robotického vysavače Electrolux PUREi9!

Obsah:

Bezpečnostní opatření	18
Zákaznické informace a politika udržitelnosti	18
Jak používat robotický vysavač	24
Jak se připojit k aplikaci „PUREi9“	25
Tipy jak dosáhnout nejlepších výsledků	27
Vyprazdňování nádoby na prach	29
Čištění/výměna filtru	29
Čištění a údržba	30
Výměna baterií	31
Řešení chyb	31
Odstraňování závad	32

Popis vašeho robotického vysavače

- 1 Displej / ovládací panel
- 2 Tlačítko Úsporné funkce
- 3 Tlačítko vysávání místa (SPOT)
- 4 Tlačítko spuštění/pozastavení/vypnutí (delší stisknutí)
- 5 Tlačítko návratu domů
- 6 Hodiny
- 7 Ukazatel nádoby na prach
- 8 Ukazatel připojení WiFi
- 9 Ukazatel plánovaného vysávání
- 10 Výstražný ukazatel
- 11 Ukazatel stavu baterie
- 12 Jednotka ventilátoru
- 13 Vývod vzduchu
- 14 Nárazník
- 15 Boční kartáč
- 16 Systém 3D Vision (kamera)
- 17 Hlavní kolečka
- 18 Dobíjecí konektory
- 19 Víko kartáčkového válečku
- 20 Kartáčový váleček
- 21 Oddíl na baterie
- 22 Uvolňovací tlačítko nádoby na prach
- 23 Víko nádoby na prach
- 24 Filtr
- 25 Rám filtru (a síťka)
- 26 Nádobka na prach
- 27 Dobíjecí stanice
- 28 Dobíjecí konektory
- 29 Síťový adaptér a kabel

* Příslušenství se může lišit v závislosti na modelu.

Instalace robotického vysavače

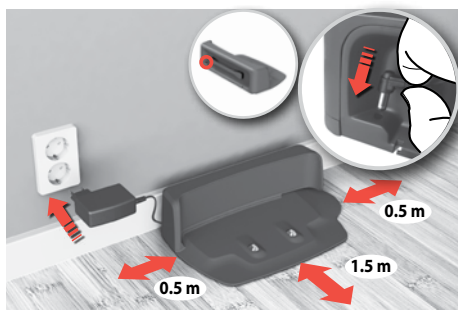
**1. Dobíjecí stanici položte** na podlahu oproti zdi.

Zapojte konektor adaptéru do zástrčky na boku stanice. Zasuňte zástrčku napájecího kabelu do síťové zásuvky. Naviňte nadbytečný kabel na zadní stranu stanice. Ujistěte se, že je na obou stranách dobíjecí stanice 0,5 m volného místa a 1,5 m volného místa před ní.

Model WiFi: Stanici umístěte v dosahu WiFi routeru.

2. Nasadte boční kartáč.

Poznámka: Pokud používáte robotický vysavač k vysávání místností s kobercem ode zdi ke zdi, pro nejlepší výsledky vysávání odstraňte boční kartáč.

**3. Vložte robotický vysavač do dobíjecí stanice.**

Ikona baterie bude problikávat na znamení, že se robotický vysavač dobíjí.

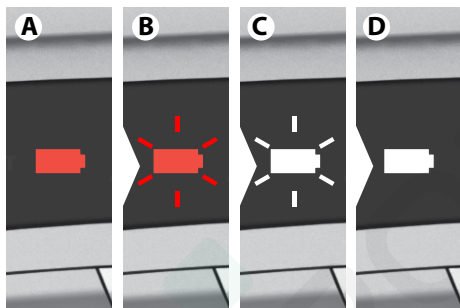

Stav baterie/nabíjení

**1. Červená baterie (A)** značí, že robotický vysavač potřebuje dobít.

Červené blikání (B): Robotický vysavač se dobíjí – nízký stav nabíjení.

Bílé blikání (C): Robotický vysavač je dostatečně dobíjen k použití. (Stisknutím tlačítka spuštění/pozastavení začne vysávat.)

Bílé světlo (D): Robotický vysavač je připraven k použití. Plné dobíjení trvá přibližně tři hodiny.

**2. K zachování životnosti a výkonu baterie:**

- Robotický vysavač vždy neustále dobíjejte, když jej nepoužíváte.
- Po vysávání jej co nejrychleji dobíjте v dobíjecí stanici. Příliš dlouhá prodleva by mohla ovlivnit baterie.



3. Uskladnění (bez zapojení do zásuvky): V případě, že je robotický vysavač uskladněn na delší dobu bez nabíjení, vyjměte baterie a uložte je odděleně. (Před vyjmutím baterie dobíjте).

K vyjmutí baterií se řiďte pokyny na straně 31.

Jak se připojit k aplikaci „PUREi9“

Doporučujeme vám stáhnout si aplikaci a před prvním použitím software aktualizovat.



1. Stáhněte si aplikaci „PUREi9“ v obchodu App Store nebo Google Play a poté se řiďte pokyny k vytvoření účtu a připojení robotického vysavače.

Poznámka: Ujistěte se, že je telefon připojen k domácí síti WiFi (2.4 GHz).



2. V průběhu akce vás aplikace vyzve, abyste otočili robotický vysavač vzhůru nohama, zapnuli modul WiFi a naskenovali čárový kód sériového čísla (A) nebo ho zadali ručně (B). Pokračujte podle pokynů aplikace.

Poznámka: Robotický vysavač musí být před otočením spuštěný alespoň jednu minutu.



3. Po dokončení nastavení otočte robotický vysavač zpět do normální polohy. Symbol WiFi (A) bude svítit a signalizovat tak, že robotický vysavač je připojený k vaší domácí síti. **Poznámka:** Než se hodiny robotického vysavače automaticky synchronizují s vaším mobilním zařízením, může to několik okamžiků trvat. **Poznámka:** Blikající symbol WiFi signalizuje, že robotický vysavač se pokouší připojit k síti.

Plán vysávání



Vysávání lze v aplikaci naplánovat (dny a čas)

Režimy vysávání

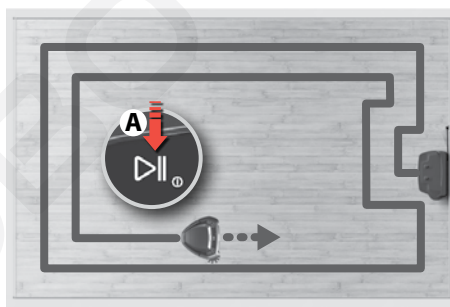

1. Stisknutím tlačítka spuštění/pozastavení (A) spustíte vysávání. Několik sekund po spuštění se zahájí vysávání. Robotický vysavač začne vysávat podél zdi a bude postupovat směrem dovnitř.

Poznámka: Krátkým stisknutím tlačítka spuštění/pozastavení (A) pozastavíte vysávání nebo jeho stisknutím a podržením vysávání ukončíte.

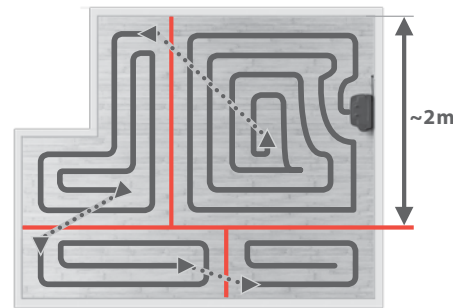

2. Velké místnosti budou rozděleny do buněk o maximálních rozměrech 2 x 2 m.

Poznámka: Vzorec vysávání je účinnější, pokud robotický vysavač zahájí svoji práci u stěny.

Automatické dokování/dobíjení

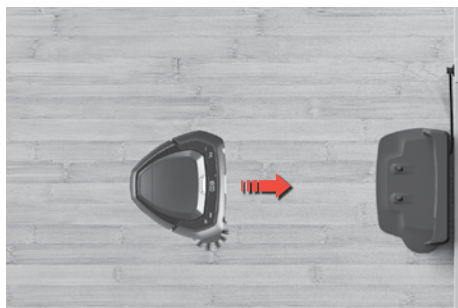

Když je vysávání dokončeno, robotický vysavač se automaticky vrátí do dobíjecí stanice.

Poznámka: Pokud robotický vysavač nezahájí vysávání z dobíjecí stanice, vrátí se po skončení vysávání do zahajovací polohy.

Automatické dobíjení během vysávání

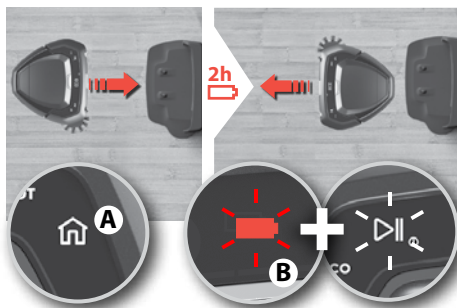

Pokud bude během vysávání nutné robotický vysavač dobít, rozsvítí se tlačítko návratu domů a vysavač se vrátí do dobíjecí stanice. Tlačítko návratu domů (A) svítí. Baterie a tlačítko spuštění/pozastavení (B) blikáním signalizují, že robotický vysavač se dobíjí a že bude ve vysávání pokračovat tam, kde přestal. Robotický vysavač se dobíjí na 80 %, aby mohl pokračovat ve vysávání rychleji. Dobití trvá přibližně dvě hodiny.

Překonání prahu

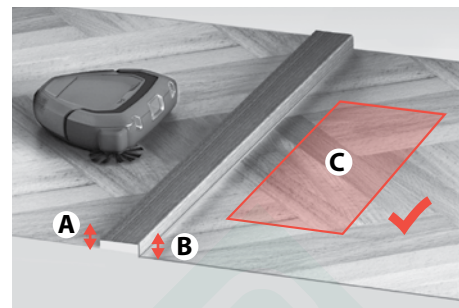

Před přjetím prahu nebo překonáním překážky se robotický vysavač zastaví a zkontroluje:

- výšku (A a B) po obou stranách prahu/překážky
- zda je prostor na druhé straně volný k vysávání (C)

Úsporný režim



Úsporný režim: Pro méně intenzivní vysávání stiskněte tlačítko úsporné funkce (ECO), čímž se sníží výkon, prodlouží pracovní doba a sníží hladina hluku. Robotický vysavač zůstane v úsporném režimu do dalšího stisknutí tlačítka.

Dokování



Zastavte vysávání a pošlete robotický vysavač do dobíjecí stanice: Stiskněte tlačítko návratu domů. Pokud robotický vysavač nebyl spuštěn z dobíjecí stanice, vrátí se do zahajovací polohy.

Vysávání místa (SPOT)



Vysávání místa (malé plochy, cca 1 m²): Položte robotický vysavač na místo, které chcete vysát, a stiskněte tlačítko vysávání místa (SPOT). Robotický vysavač dané místo vysaje dvakrát.

Příprava oblasti vysávání

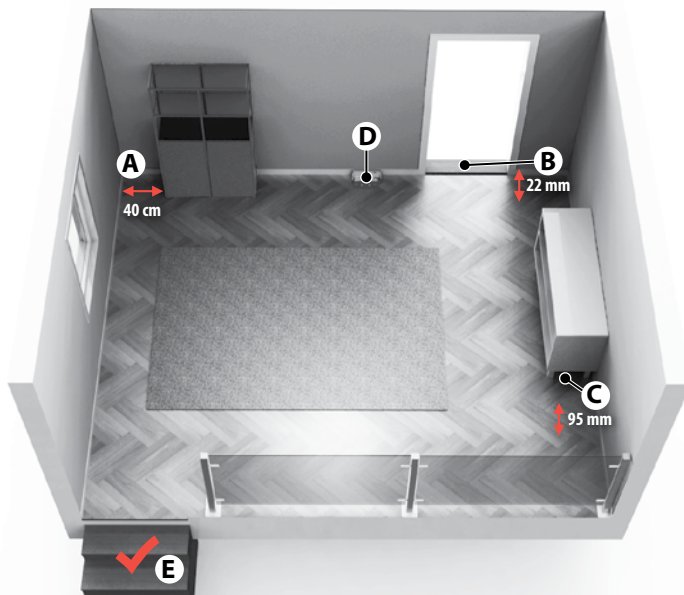

- (A) Kolem nábytku bez nohou nechte volný prostor 40 cm.
- (B) Robotický vysavač snadno překoná prahy do výšky 22 mm.
- (C) Vysává pod nábytkem, pod nímž je více než 95 mm prostoru.
- (D) Dobíjecí stanici umístíte po levé straně dveří.
- (E) Robotický vysavač rozpozná schody a prudké srázy.

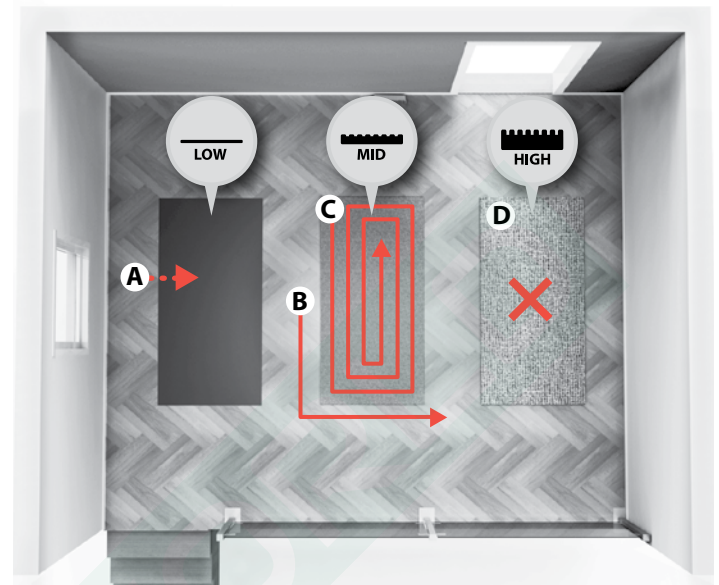

Koberce: Robotický vysavač vysává

- **koberce s krátkým vlasem:** (A) podle stejného vzorce jako místnost
- **koberce se středním vlasem:** (B) nejprve kolem koberce (C) a poté se vrátí vysát samotný koberec
- **koberce s vysokým vlasem:** (D) nevysává. Když robotický vysavač dojde k hraně koberce, pokračuje ve zbývajícím vysávání.

Příprava oblasti vysávání

Před vysáváním z podlahy odstraňte menší a křehké předměty, jako jsou kusy oblečení, šňůry od záclon, papír a napájecí kabely. Pokud zařízení přejede přes napájecí kabel a zatáhne jej, hrozí nebezpečí stržení předmětu nebo stolu či police.

Větší/vyšší předměty, jako jsou židle, lze ponechat na místě, jelikož robotický vysavač vysaje kolem nich

Intenzivní světlo, zrcadlové stěny, okna od podlahy po strop a velmi lesklé předměty mohou narušovat systém 3D Vision.

Vymezení oblasti vysávání

Robotický vysavač vysaje všechny podlahy, na které se dostane. K vymezení oblasti vysávání jednoduše zavřete dveře nebo postavte do cesty překážku.

Vyprazdňování prachu mezi plánovaným vysáváním

Pro maximální výsledky plánovaného vysávání nádobu na prach pravidelně vyprazdňujte.



Vždy přenášejte robotický vysavač oběma rukama přední částí nahoru. Ruční posouvání robotickým vysavačem: Nedoporučuje se posouvat robotický vysavač během vysávání, protože by mohl spustit vysávání od začátku.

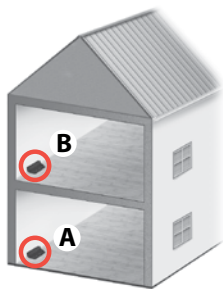

Vysávání domu o více podlažích lze usnadnit použitím další dobíjecí stanice na každém patře.
(ANC: 40600071)

Vyprazdňování nádoby na prach



1. Nádoby na prach vyprazdňujte pravidelně nebo když se rozsvítí ikona nádoby na prach.

! Pokud symbol nádoby na prach zůstane svítit, i když je nádoba na prach prázdná, vyčistěte filtr.

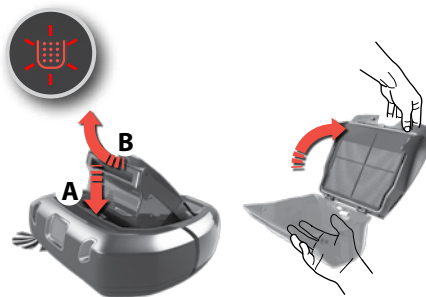

2. Stiskněte uvolňovací tlačítko (A), vyjměte nádobu na prach jejím vyklopením směrem vzhůru (B).

Otevřete víko jeho vyklopením směrem vzhůru.

Vyprázdňte nádobu na prach do odpadkového koše.

Poznámka: Ikona nádoby na prach bliká na znamení, že byla nádoba na prach vyjmuta nebo že není ve správné poloze.



3. Po vyprázdnění nádoby zavřete víko a vraťte jej zpět na místo.

Vložte nádobu na prach zpět do robotického vysavače.

Poznámka: Pokud nebyla nádoba na prach řádně sestavena a stisknuli jste tlačítko spuštění/pozastavení, ikona nádoby na prach bude blikat. Upravte správnou polohu nádoby na prach.

Čištění filtru

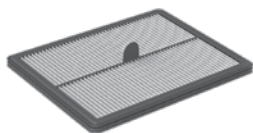

1. Pro nejlepší výkon doporučujeme filtr čistit po každém 5. vysávání a vyměnit po uplynutí každých šesti měsíců.

(Ref: ERK2)

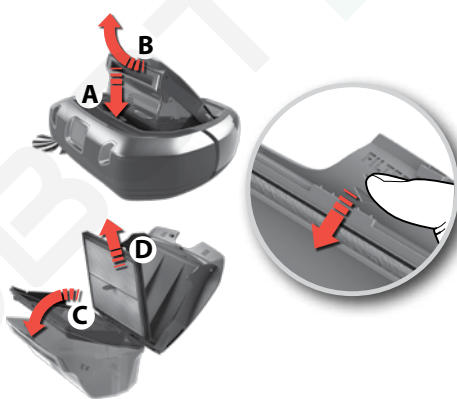

2. Vyměňte filtr:

Vyjměte nádobu na prach jejím vyklopením směrem vzhůru (B).

Otevřete víko jeho vyklopením směrem vzhůru.

Vyklopte rám filtru směrem dolů (C).

Vyjměte filtr (D).

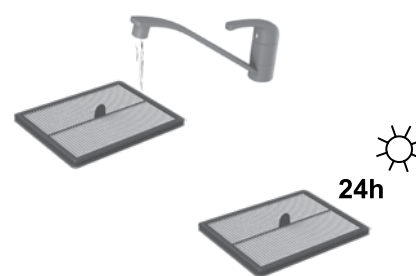

3. Opláchnete filtr studenou vodou. Rám filtru oklepejte, abyste odstranili vodu. Nechte vyschnout alespoň 24 hodin předtím, než jej vložíte zpět do spotřebiče.

Čištění systému 3D Vision (kamery)



Systém 3D Vision funguje nejlépe tehdy, když jsou okna (A, B, C) čistá a nepoškrábaná.

Očistěte je od lehkého prachu pomocí měkkého suchého hadru. Pokud jsou silně zašpiněná, můžete je očistit jemným mycím prostředkem.

Čištění koleček

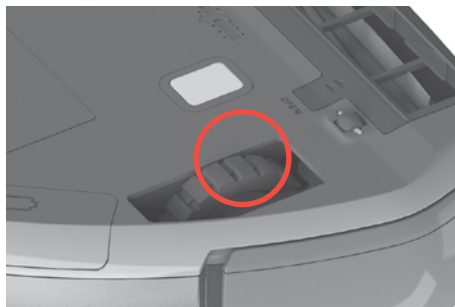

1. Odstraňte namotané vlasy či chlupy z hlavních koleček, aby se mohla volně otáčet.

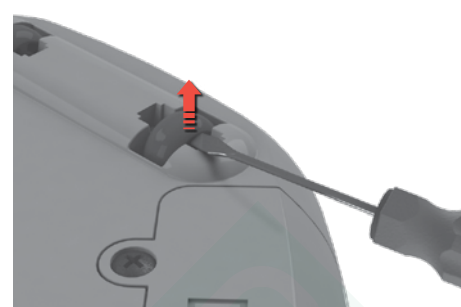

2. Pokud se malá kolečka zaseknou, opatrně je odmontujte pomocí malého šroubováku a vyčistěte je.

Čištění bočního kartáče

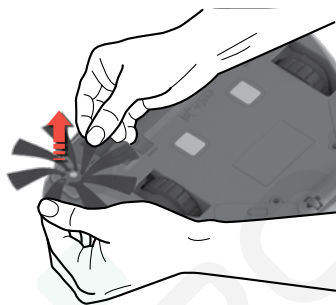

Vyjměte boční kartáč vytažením. Boční kartáč vyčistěte. Připojte boční kartáč zpět do držáku. Boční kartáč lze vyměnit. (Ref: ERK2 / EBSB2)

Čištění kartáčového válečku



1. Stiskněte dvě západky a posuňte víko směrem dopředu, abyste odstranili víko kartáčového válečku.



2. Vytáhněte kartáčový váleček a vyčistěte jej spolu s ložisky. Odstraňte namotaná vlákna, k jejich odstrižení použijte nůžky. Vše osadte zpět v opačném pořadí. Kartáčový váleček lze vyměnit. (Ref: ERK2)

Čištění vzduchovodu



Vyjměte nádobu na prach. Odstraňte nečistoty zachycené ve vzduchovodu. Vraťte nádobu na prach zpět na místo.

Výměna baterií

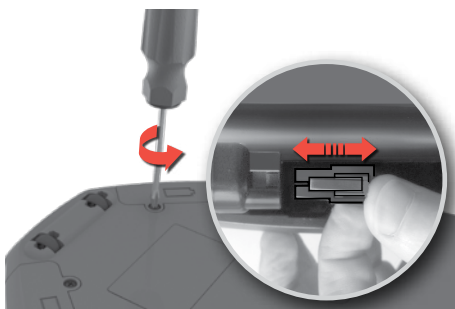

1. Prostor pro baterie se nachází na spodní straně robotického vysavače. Pomocí šroubováku (PH2) odšroubujte víka prostoru pro baterie. Vyměňte oba bateriové moduly a vraťte zpět víka prostoru pro baterie.

⚠️ Pozor! Ujistěte se, že jste vyměnili oba bateriové moduly současně.

2. Používejte pouze originální baterie výrobce.

Baterie je nutné vyjmout a bezpečně zlikvidovat, než zlikvidujete samotný spotřebič. (ANC: 406000060)

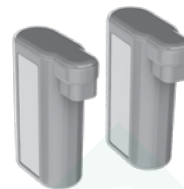

CZ

Čištění nabíjecích konektorů



Pravidelně očistěte nabíjecí konektory na nabíjecí základně a pod strojem suchou a měkkou látkou.

Řešení chyb





1. Pokud dojde k chybě, robotický vysavač přestane vysávat. Bude blikat výstražná ikona a písmeno „E:“ následované chybovým kódem se zobrazí na displeji. Popis chyby se ozve také z reproduktoru. Poté, co dojde k chybě, stisknutím libovolného tlačítka můžete zvukovou zprávu přehrát znovu.



2. Když je chyba vyřešena, stisknutím tlačítka spuštění/ pozastavení spustíte vysávání.
Poznámka: Pro úplný seznam chybových kódů a řešení viz pokyny v části „Odstraňování závad“.

Odstraňování závad

Problém	Chybový kód	Příčina	Řešení
Displej je prázdný.	-	Baterie je vybitá.	Dobijte baterii.
Robotický vysavač se nespustí.	  (x3)	Chybí nádoba na prach nebo není řádně zavřená. Robotický vysavač je zvednutý	Vložte nádobu na prach do robotického vysavače a řádně zavřete víko. Před spuštěním položte robotický vysavač na podlahu.
Robotický vysavač se správně nepohybuje/ nevyšává.	E:10	Nárazník vážne.	Přesvědčte se, zda se nárazník může řádně pohybovat a odstraňte veškeré nečistoty, které mu v pohybu mohou bránit.
	E:11	Pravé kolo vážne.	Zkontrolujte, zda se mohou všechny součásti volně otáčet. V případě potřeby součásti vyčistěte a odstraňte z nich namotaná vlákna. V případě poškození vyměňte kartáčový váleček nebo boční kartáč. <i>Viz část „Čištění a údržba“ na straně 30.</i>
	E:12	Levé kolo vážne.	
	E:13	Kartáčový váleček vážne.	
	E:14	Boční kartáč vážne.	
	E:15	Robotický vysavač vážne nebo nenavádí.	Robotický vysavač zdvihněte a položte jej tam, kde se může volně pohybovat. <i>Viz část „Tipy jak dosáhnout nejlepších výsledků“ na straně 27.</i>
	E:16	Systém 3D Vision je zablokovaný nebo zanesený prachem.	Systém 3D Vision očistěte a přesvědčte se, že nic neblokuje jeho zorné pole. <i>Viz část „Čištění a údržba“ na straně 30.</i>
E:17		Nádoba na prach je plná nebo zablokovaná.	Nádobu na prach vyprázdněte a/nebo vyčistěte. <i>Viz část „Vyprazdňování nádoby na prach“ na straně 29.</i>
		Robotický vysavač se pohybuje na příliš kluzkém povrchu.	Přeneste robotický vysavač a dobíjecí stanici jinam a začněte znovu.
Neprobíhá dobíjení	-	Napájecí kabel a adaptér není správně sestaveny nebo připojený do sítě.	Zapojte konektor adaptéru do dobíjecí stanice. Napájecí kabel připojte k napájecí síti. Ujistěte se, že se nabíjecí destičky na robotickém vysavači propojí s dobíjecí stanicí.
		Nabíjecí destičky na robotickém vysavači a dobíjecí stanici se nespojí.	Zkontrolujte, zda není poškozený kabel či zástrčka.
Baterie se vybíjí rychle Životnost baterií vypršela	-	Baterie se vybíjí rychle Životnost baterií vypršela.	Vyměňte oba bateriové moduly. <i>Viz část „Výměna baterií“ na straně 31.</i>
Problémy související s baterií	E:20	Je použita nesprávná dobíjecí stanice.	Používejte pouze originální dobíjecí stanici Electrolux, která byla dodána společně s robotickým vysavačem. Je-li nutná výměna dobíjecí stanice, použijte dobíjecí stanici Electrolux (ANC: 406000071).
	E:21	Baterie se při provozu porouchávají.	Vyměňte oba bateriové moduly. <i>Viz část „Výměna baterií“ na straně 31.</i>
	E:22	Teplota spotřebiče je příliš vysoká.	Nechte robotický vysavač mimo provoz a mimo dobíjecí stanici po dobu šesti hodin.
	E:23	Baterie nejsou do robotického vysavače řádně zapojeny.	Zapojte baterie do robotického vysavače. <i>Viz část „Výměna baterií“ na straně 31.</i>

Problém	Chybový kód	Příčina	Řešení
Nezobrazuje se čas	- - - -	Není nastaven aktuální čas.	Čas se automaticky nastaví po připojení robotického vysavače k síti WiFi.
Na robotickém vysavači se zobrazuje nesprávný čas.		Robotický vysavač neobdržel aktualizovaný čas ze sítě WiFi.	Přesvědčte se, zda je robotický vysavač připojen k síti WiFi, a vyčkejte, dokud neobdrží správný čas. Pokud se čas neaktualizuje do 24 hodin, zopakujte zahajovací postup.
Místnost není řádně vysáta, ale robotický vysavač se vrací do dobíjecí stanice.	-	Robotický vysavač se vrací k dobíjecí stanici.	Robotický vysavač bude ve vysávacím programu pokračovat automaticky, jakmile dobije baterie.
Do robotického vysavače se dostala voda.	-	-	Bude zapotřebí vyměnit motor v autorizovaném servisním středisku společnosti Electrolux. Na poškození motoru způsobené vniknutím vody se záruka nevztahuje.
Softwarové problémy	E:30	Software nepracuje správně.	Aktualizujte software robotického vysavače.
	E:31	Aktualizace softwaru se nezdařila.	Opakujte aktualizaci softwaru.
Je zapotřebí servis	E:40	-	Obratě se autorizované servisní středisko společnosti Electrolux.
Chyba systému	E:41	Vnitřní chyba.	Znovu spusťte požadovanou operaci.
	E:42		

V případě jakýchkoliv dalších problémů zkontrolujte servisní oblast v aplikaci nebo na našich webových stránkách.



Sada PUREi9 Performance
Ref: ERK2
PNC: 9001677674



Kartáč PUREi9 Power
REF: EBSB2
PNC: 9001683938

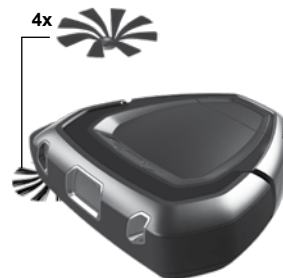
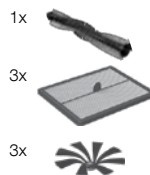

Dobíjecí stanice
ANC: 406000071



Bateriový modul
ANC: 406000060

