



# NÁVOD K OBSLUZE



**CZ**

**UŽIVATELSKÁ PŘÍRUČKA**

**ROBOTICKÁ SEKAČKA  
AMA**

**99516-RBA1601 99520-RBA2001**

# ROBOTICKÁ SEKAČKA

ROBOT WORLD



---

# 2letá omezená\* záruka

\*2letá záruka platí pouze pro koncové soukromé uživatele, v případě profesionálního použití je záruka 1 rok.

Prohlášení o záruce pro robotickou sekačku

Pokud se u robotické sekačky v průběhu 2 let od data zakoupení objeví vada způsobená vadným materiálem nebo zpracováním, zaručíme se:

- Bezplatně vyměnit nebo opravit všechny vadné díly.
- Bezplatně opravit produkty.

Vaše záruka podléhá následujícím podmínkám:

- Záruka na baterie je poskytována pouze po dobu 12 měsíců bez ohledu na online registraci.
- Nástroj nebyl nesprávně použit, zneužit, zanedbáván, pozměněn, modifikován nebo opraven někým jiným, než je autorizované servisní středisko.
- Na výrobku nebo s ním bylo použito pouze originální příslušenství a díly robotické sekačky.
- Nástroj byl vystaven přiměřenému opotřebení.
- Nástroj nebyl použit pro obchodní nebo profesionální účely.
- Nástroj nebyl použit pro účely pronájmu.
- Nástroj nebyl poškozen cizími předměty, látkami nebo nehodami.

Vaše záruka nepokrývá následující:

- Součásti, které podléhají přirozenému opotřebení způsobenému používáním v souladu s provozními pokyny.
- Neoprávněná/nesprávná údržba či manipulace nebo přetížení jsou vyloučeny z této záruky, stejně jako příslušenství, jako jsou žárovky, nože a bity atd.

Poškození způsobené nesprávnou instalací nabíjecí stanice a vodiče nebo programováním.

Pro uplatnění záruky budete muset předložit registrační doklad a doklad o koupi ve formě platné účtenky s datem a místem nákupu.

Toto prohlášení o záruce nenahrazuje, ale doplňuje vaše zákonná práva.

\*Rozložené výkresy a seznam dílu jsou dostupné na webu [www.ama.it](http://www.ama.it)

# LINKA POMOCI



## ASISTENČNÍ SLUŽBY

Abychom urychlili vaši žádost o pomoc, chtěli bychom vás požádat, abyste před žádostí uvedli číslo modelu a sériové číslo vaší robotické sekačky. Nejprve byste se měli obrátit na obchod, kde jste nakoupili stroj nebo na autorizované servisní středisko společnosti AMA, které můžete vyhledat na webu společnosti AMA: [www.ama.it](http://www.ama.it)

Číslo modelu a sériové číslo si můžete napsat níže.

Číslo modelu: \_\_\_\_\_

Sériové číslo: \_\_\_\_\_

Jak nalézt číslo modelu a sériové číslo.

číslo modelu



sériové číslo



---

# BEZPEČNOSTNÍ POKYNY



## BEZPEČNOSTNÍ POKYNY

### 1. Obecné informace

Tato příloha uvádí bezpečné provozní postupy pro všechny typy strojů, na které se vztahuje tento standard. Příručka s pokyny by měla případně obsahovat informace, kde lze uplatnit, podstatu následujících bodů této přílohy.

Měla by také obsahovat informace o hladinách hluku a veškerá nezbytná varování spolu s následujícími informacemi:

**DŮLEŽITÉ**

**PŘEČTĚTE SI POZORNĚ TYTO**

**POKYNY A USCHOVEJTE JE**

**PRO BUDOUCÍ POUŽITÍ**

### 2. Bezpečné provozní postupy

#### 2.1 Zaškolení

- a. Pečlivě si prostudujte pokyny. Seznamte se s ovládacími prvky a naučte se, jak řádně používat tento stroj.
- b. Nikdy nedovolte používat stroj osobám, které nejsou obeznámeny s těmito pokyny, a dětem. Místní předpisy mohou omezovat věk obsluhy.
- c. Provozovatel nebo uživatel je odpovědný za nehody a úrazy osob a za škody na majetku.

#### 2.2 Příprava

- a. Zajistěte správnou instalaci automatického obvodového vytyčovacího systému podle pokynů.
- b. Ujistěte se, že vaše tráva není delší než 100 mm (4 palce). Pokud je delší, použijte k jejímu posečení běžnou sekačku nebo vyžinač.
- c. Pravidelně kontrolujte plochu, kde se stroj používá, a odstraňte veškeré kameny, tyče, dráty, kosti a jiné cizí předměty.
- d. Pravidelně vizuálně kontrolujte stroj a přesvědčte se, zda nejsou opotřebené nebo poškozené nože, šrouby nožů a sestava žacího zařízení. Opotřebené nože a šrouby měňte v sadách, aby byla zajištěna vyváženost.
- e. U strojů s více noži dávejte pozor na ostatní nože, jelikož jeden nůž může roztočit ostatní nože.

### 3. Provoz

#### 3.1 Obecné informace

- a. Nikdy neprovozujte stroj s vadnými ochrannými kryty nebo bez nainstalovaných bezpečnostních zařízení, jako jsou deflektory anebo sběrné koše.
- b. Nepokládejte ruce ani nohy do blízkosti otáčejících se dílů ani pod ně. Vždy se držte v dostatečné vzdálenosti od vyhazovacího otvoru.
- c. Nikdy nezdvihejte ani nepřenášejte stroj se spuštěným motorem.
- d. Vyjměte (použijte) zařízení pro deaktivaci stroje:

- 
- před odstraňováním překážky;
  - před kontrolou, čištěním a prací na stroji.

### **3.2 Navíc při automatickém provozu stroje**

Nenechávejte stroj pracovat bez dozoru, pokud víte, že se mohou v blízkosti nacházet zvířata, děti nebo lidé.

### **3.3 Navíc při použití ručního ovladače**

- a. Sekejte pouze za denního světla nebo při dobrém umělém osvětlení.
- b. Vyvarujte se provozu stroje ve vlhké trávě.
- c. Neprovozujte stroj naboso nebo v otevřených sandálech. Vždy používejte pevnou obuv a dlouhé kalhoty.
- d. Na svazích vždy udržujte stabilní postoj.
- e. Velkou pozornost věnujte při couvání směrem k vám.
- f. Motor vždy zapínejte podle pokynů a udržujte nohy v bezpečné vzdálenosti od nože nebo nožů.

## **4 Údržba a skladování**

- a. Udržujte všechny matice, šrouby a vruty utažené, aby bylo zajištěno, že je stroj v bezpečném provozním stavu.
- b. Často kontrolujte sběrný koš, zda není opotřebený nebo poškozený.
- c. Vyměňte opotřebené nebo poškozené díly, aby byla zajištěna bezpečnost stroje.
- d. Zajistěte, aby byla výměna žacích nástrojů provedena pouze za nástroje správného typu.
- e. Zajistěte, aby byly baterie napájeny pomocí správné nabíječky doporučené výrobcem. Nesprávné použití může vést k úrazu elektrickým proudem, přehřívání nebo úniku žíravé kapaliny z baterie.
- f. V případě úniku elektrolytu opláchněte vodou nebo neutralizačním prostředkem, při zasažení očí apod. vyhledejte lékařskou pomoc.
- g. Servisní údržbu stroje je třeba provádět podle pokynů výrobce.



## Baterie a nabíječka

Před nabíjením si přečtěte příslušné pokyny. Ujistěte se, že vaše nabíječka odpovídá místnímu napájení střídavým proudem, a zajistěte, aby spojení mezi nabíječkou a baterií bylo provedeno v souladu s jejich správnými modely. Delší životnost a lepší výkon lze dosáhnout, pokud se baterie nabíjí, když je teplota vzduchu v rozsahu 18 °C až 25 °C. Nenabíjejte baterii při teplotách vzduchu nižších než 5 °C nebo vyšších než 40 °C. Je to důležité, protože to může zabránit vážnému poškození baterie.

### BEZPEČNOSTNÍ VAROVÁNÍ PRO BATERII UVNITŘ NÁSTROJE

1. Baterii nerozebírejte, neotevírejte ani nerozřezávejte.
2. Baterii nezapojte nakrátko (nezkratujte). Neskladujte baterie nahodile v krabici nebo zásuvce stolu, kde by se mohly navzájem zkratovat nebo být zkratovány vodivými materiály. Pokud baterii nepoužíváte, uchovávejte ji mimo dosah jiných kovových předmětů, jako jsou kancelářské sponky, mince, klíče, hřebíky, šrouby nebo jiné malé kovové předměty, které by mohly vytvořit spojení mezi jednotlivými svorkami. Zkratování svorek baterie může způsobit popáleniny nebo požár.
3. Nevystavujte baterii teplu ani ohni. Neskladujte na přímém slunci.
4. Nevystavujte baterii mechanickým otřesům.
5. V případě vytečení baterie zabraňte kontaktu kapaliny s pokožkou a očima. Pokud došlo ke kontaktu, omyjte zasažené místo velkým množstvím vody a vyhledejte lékařskou pomoc.
6. V případě spolknutí článku nebo baterie okamžitě vyhledejte lékařskou pomoc.
7. Udržujte baterii v čistotě a suchu.
8. Baterie poskytuje nejlepší výkon, když je provozována při normální pokojové teplotě (20 °C ± 5 °C).
9. Baterii dobíjejte pouze pomocí nabíječky specifikované pro sekačku. Nepoužívejte jinou nabíječku než tu, která je výslovně určena pro použití s tímto zařízením. Nabíječka, která je vhodná pro jeden typ baterie, může při použití s jinou baterií způsobit nebezpečí požáru.
10. Nepoužívejte baterie, které nejsou určeny pro použití s tímto zařízením.
11. Uchovávejte baterii z dosahu dětí.
12. Uchovejte původní dokumentaci k produktu pro budoucí použití.
13. Likvidaci proveďte podle platných předpisů.
14. Vybité baterie je třeba ze zařízení vyjmout a bezpečně zlikvidovat.
15. Pokud má být zařízení delší dobu skladováno nepoužívané, je třeba baterie vyjmout.
16. Nepoužívejte upravené nebo poškozené baterie.

# BEZPEČNOSTNÍ SYMBOLY

Tyto symboly naleznete na výrobku. Pečlivě si je prostudujte.



**VAROVÁNÍ:** Před použitím výrobku si pozorně přečtěte uživatelské pokyny a řiďte se jimi.



**VAROVÁNÍ:** Před prací na stroji nebo jeho zvednutím deaktivujte výrobek.



**VAROVÁNÍ:** Během provozu udržujte bezpečnou vzdálenost od stroje. Udržujte ruce a nohy z dosahu otáčejících se nožů.



**VAROVÁNÍ:** Na stroji nejezděte. Nikdy nepokládejte ruce nebo nohy do blízkosti stroje ani pod stroj.



Použijte odpojitelný zdroj napájení, jak je definováno na typovém štítku vedle symbolu.



Označení shody CE.



Emise hluku do okolního prostředí. Emise výrobku jsou uvedeny v části Technické údaje na stránce XX a také na typovém štítku.



Není povoleno likvidovat tento výrobek jako normální domovní odpad. Zajistěte, aby byl výrobek recyklován v souladu s místními zákony a předpisy.





Nízkonapěťový kabel nesmí být spojen nakrátko (zkratován), prodloužen nebo spojen spojkou. Nepoužívejte vyžinač nebo podobné zařízení v blízkosti nízkonapěťového kabelu. Buďte opatrní při zastřihávání okrajů v místě, kde se nachází kabely.

## *Symboly na baterii*

	Přečtěte si uživatelské pokyny.
	Nelikvidujte baterii v ohni a nevystavujte baterii zdrojům tepla.
	Neponořujte baterii do vody.
	Označení recyklovatelného produktu.
	Není povoleno likvidovat tuto baterii jako normální domovní odpad. Zajistěte, aby byla baterie recyklována v souladu s místními zákony a předpisy.

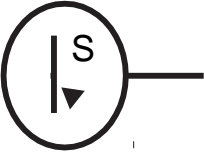
## *Symboly na nabíječe*

	Přečtěte si uživatelské pokyny.
	Spínaný zdroj SMPS (Switch Mode Power Supply)
	Dvojitá izolace.
	Spínaný zdroj SMPS (Switch Mode Power Supply) obsahuje bezpečnostní spínaný zdroj napájení odolný proti zkratu.



Není povoleno likvidovat tuto baterii jako normální domovní odpad. Zajistěte, aby byla baterie recyklována v souladu s místními zákony a předpisy.

### *Symboly na nabíjecí stanici*



Přečtěte si příručku



Ochrana proti elektrickému přepětí



Dvojitá izolace



Není povoleno likvidovat tuto nabíjecí stanici jako normální domovní odpad. Zajistěte, aby bylo toto zařízení recyklováno v souladu s místními zákony a předpisy.

## Původní pokyny

**VAROVÁNÍ:** Přečtěte si všechna bezpečnostní varování a všechny pokyny. Nedodržení těchto varování a pokynů může mít za následek úraz elektrickým proudem, požár anebo vážné zranění.

Pozorně si prostudujte pokyny pro bezpečný provoz stroje a uschovejte všechna varování a pokyny pro budoucí použití.

### Jak instalovat robotickou sekačku

Instalace robotické sekačky je jednoduchá. Celý proces zabere jen málo času v závislosti na velikosti vaší zahrady.

### Sečení robotickou sekačkou

Sekačka je navržena tak, aby pravidelně sekala a udržovala zdravý a kvalitní trávník. V závislosti na velikosti vašeho trávníku může být vaše sekačka naprogramována tak, aby fungovala v kteroukoli dobu nebo s jakoukoli frekvencí bez omezení. Je tu pro vás.

### Příprava

Před zahájením postupu instalace si pozorně přečtěte celou instalační příručku. Načrtněte pracovní plochu včetně všech překážek, abyste si mohli lépe představit ideální polohu nabíjecí základny a místa, kudy by měly být vedeny ohraničující vodiče.

# OBSAH DODÁVKY



Robotická sekačka

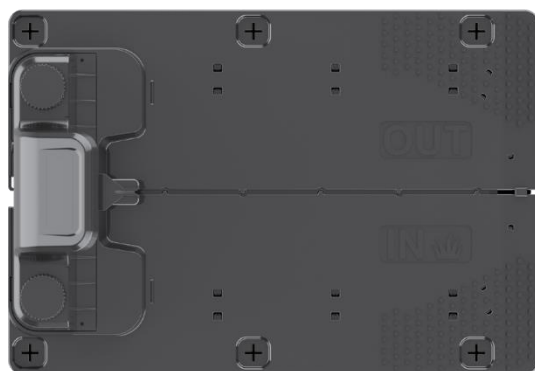

Nabíjecí základna



Hřebky pro instalaci základny



Náhradní nože



Cívka s ohraničujícími vodičem



Kolíky pro instalaci vodiče



Napájecí adaptér



Měřítko



Instalace robotické sekačky

## Z vaší kůlny





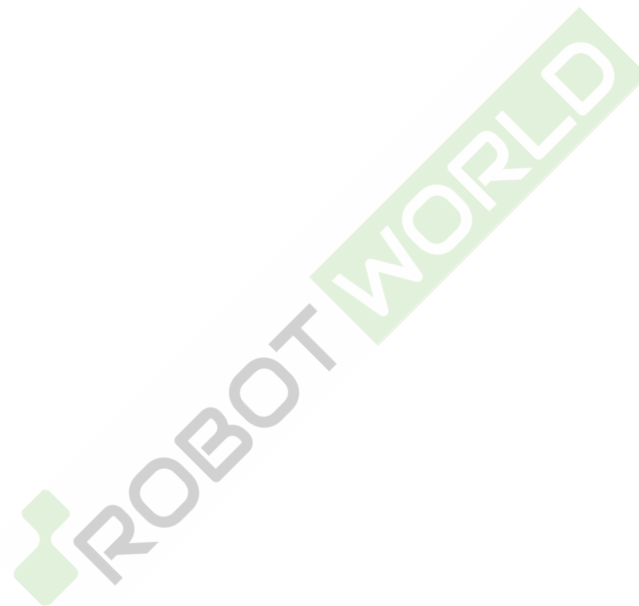

# Technické údaje a data o hlučnosti

## Technické údaje

Typ RBA1601, RBA2001 – označení strojního zařízení, zástupce robotické sekačky na trávu

Model	RBA1601	RBA2001
Technické údaje robotické sekačky		
Sekací plocha	1600 m <sup>2</sup>	2000 m <sup>2</sup>
Napětí	20 V max.	
Otáčky bez zatížení	2300 ot/min ±100 ot/min	
Průměr sečení	220 mm	
Výška sečení	20–60 mm	
Polohy výšky sečení	5	
Maximální úhel pro prac oblast	35 %	
Nejužší možný průchod	0,8 m	
Typ/model baterie	LBF205 obj. č. AMA 98955 Lithium-iontová/5,0 Ah	LBF205 obj. č. AMA 98955 Lithium-iontová/5,0 Ah
Doba nabíjení	75 min	75 min
Klasifikace nabíječky	CGF253 obj. č. AMA 98993 Vstup 100–240 V, 50/60 Hz, 76 W Výstup: 20,5 V, 3,0 A (IP67)*	
Hluk (akustický výkon)	** <52 dB (směrnice 2000/14/ES ve znění směrnice 2005/88/ES, příloha III)	
Hmotnost	cca 11,2 kg	cca 11,2 kg
Příslušenství		
Ohraničující vodič	200 m	250 m

Kolíky pro instalaci vodiče	280 KS	320 KS	
Nože	80201457-01 (2,7 g/ks)	80201457-01 (2,7 g/ks)	
Nabíjecí základna	1	1	
Baterie	1 (LBF204)	1 (LBF205)	
Nabíječka	1	1	

Všeobecné údaje

Ochrana sekačky	IPX5
Ochrana nabíjecí stanice	IPX4
Zdroj napájení	IP67
APLIKACE	SUPER WIFI 2.4G + Bluetooth 4.0

\*Napětí měřeno při stavu bez zatížení. Počáteční napětí dosahuje maximálně 20 voltů. Jmenovité napětí je 18 voltů.

\*\* Není možné se vyhnout určité míře hluku ze stroje. Rutinní hlučná práce musí být povolena a bývá omezena na určité denní doby. Zachovejte doby odpočinku a je možné, že budete muset omezit pracovní hodiny na minimum. Pro zajištění osobní ochrany osob pracujících v blízkosti je nezbytné nosit vhodnou ochranu sluchu. Doporučujeme nakoupit originální příslušenství uvedené v seznamu výše ze stejného obchodu, který vám prodal tento nástroj. Další informace naleznete na obalu příslušenství. Personál prodejny vám může pomoci a poradit.

# Instalace

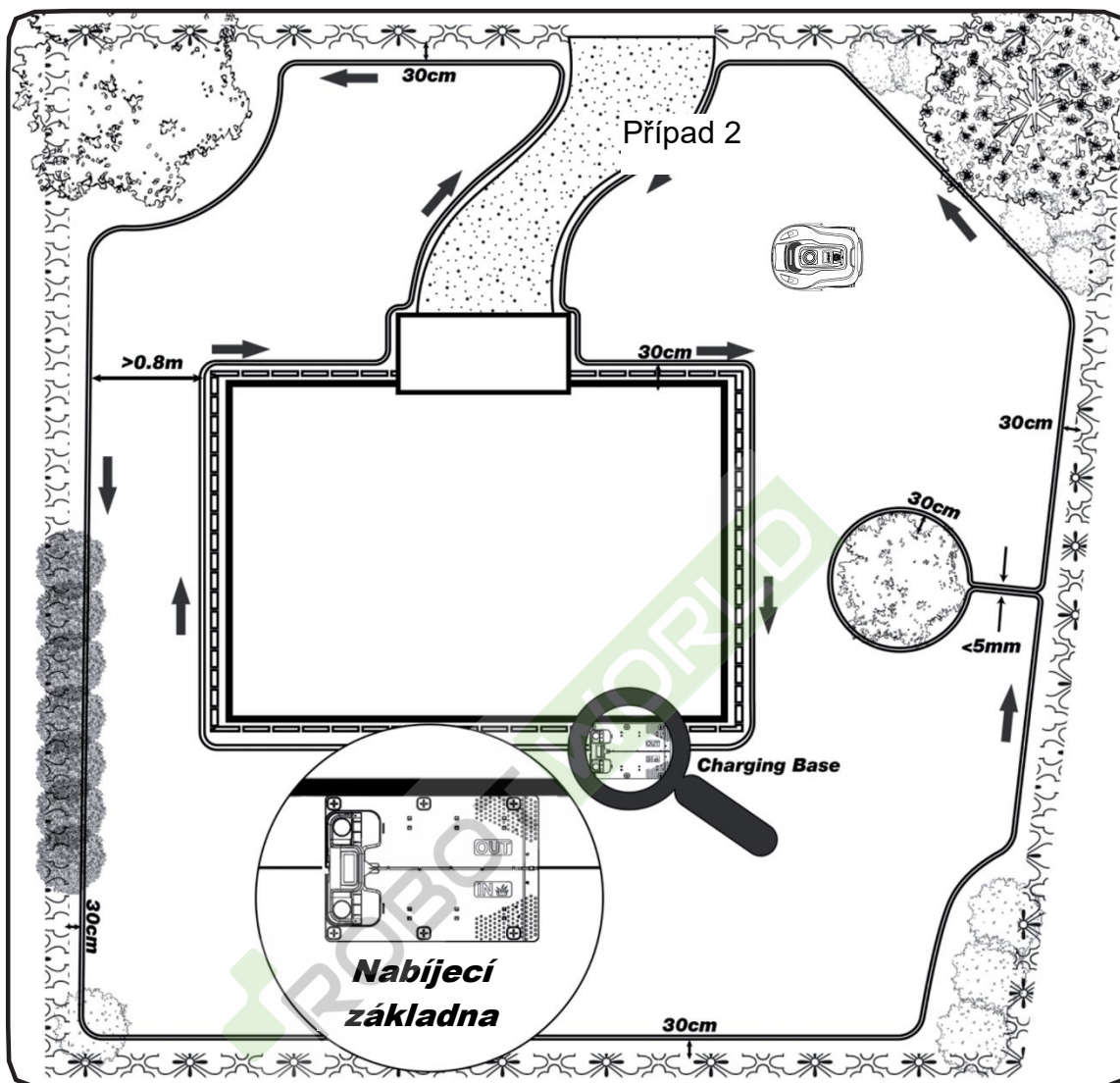

## 1. Instalace nabíjecí základny

Případ 1

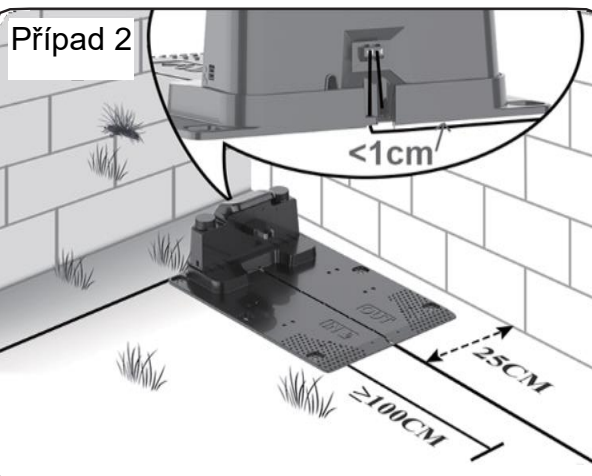
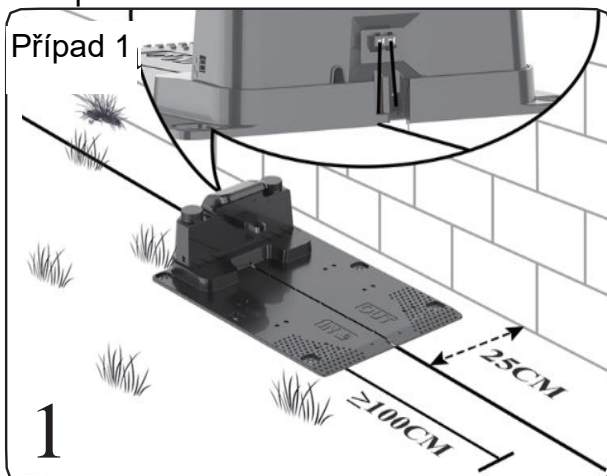

**1.1** Nabíjecí základnu je možné umístit do blízkosti kůlny NEBO domu. Při pokládání obvodového drátu ponechte před nabíjecí základnou alespoň 1 m rovně položeného vodiče bez překážek.

**UPOZORNĚNÍ:** Obvodový drát před nabíjecí základnou by měl být rovně položený v délce 1 m

bez rohů nebo překážek, aby bylo možné řádné dokování (zajíždění do základny).

Nabíjecí stanice musí být umístěna na relativně rovné ploše, nesmí být instalována na nakloněném povrchu nebo na jakémkoli místě, které způsobuje prohnutí její desky.

**1.2** Doporučujeme umístit zdroj napájení na zeď minimálně do výšky 30 cm a napájecí kabel mimo pracovní oblast sekačky. Pokud to není možné, můžete jej v případě potřeby zakopat do země.

**1.3** Odizolování obvodového drátu na jednom konci v délce přibližně 10 mm

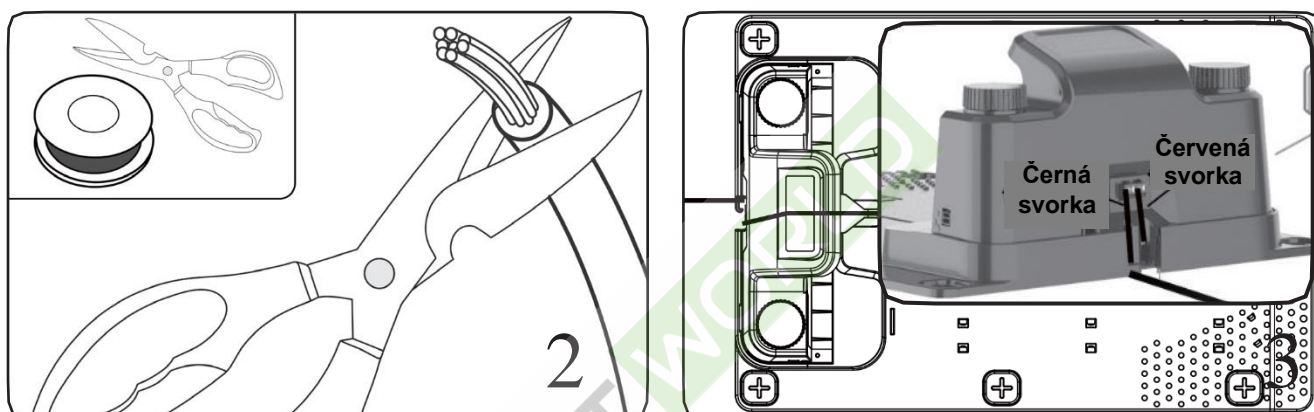

**1.4** Vložte obvodový drát do svorky vodiče (ČERVENÉ) – to je strana OUT (ven). Poté protáhněte obvodový drát skrz otvor pod deskou nabíjecí základny.

**1.5** Po položení obvodového drátu (vytvoření smyčky v pracovní oblasti) odřízněte nepotřebný vodič a odizolujte obvodový drát v délce přibližně 10 mm na druhé svorce vodiče (černá) – to je strana IN (dovnitř).

## 2. Instalace obvodového drátu (UPOZORNĚNÍ)

**2.1** Při pokládání obvodového drátu použijte měřítko a udržujte vzdálenost 25 cm\* mezi drátem a obvodem. Kolíky pro instalaci drátu by měly být umístěny přibližně 80 cm od sebe. Použijte dodané měřítko, aby byla zajištěna správná instalace. Terén může být nerovný, hustotu kolíků lze příslušným způsobem zvýšit.

**UPOZORNĚNÍ:** Maximální povolená délka obvodového drátu je 300 m.

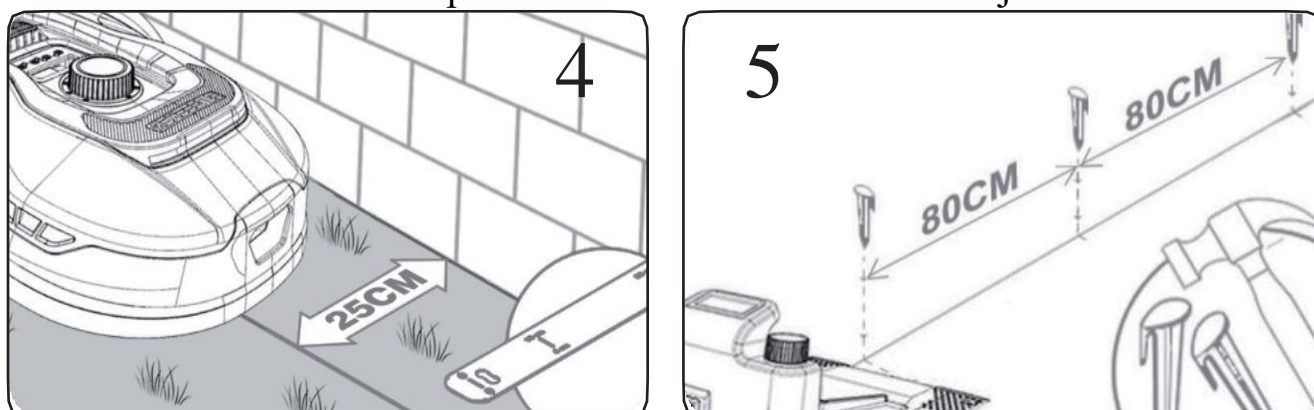



**2.2** Pokud je překážka v rovině se zemí a sekačka ji může bezpečně přejet, jako je příjezdová cesta nebo chodník, pak mezi ní a obvodovým drátem je potřeba pouze 8 cm prostoru.

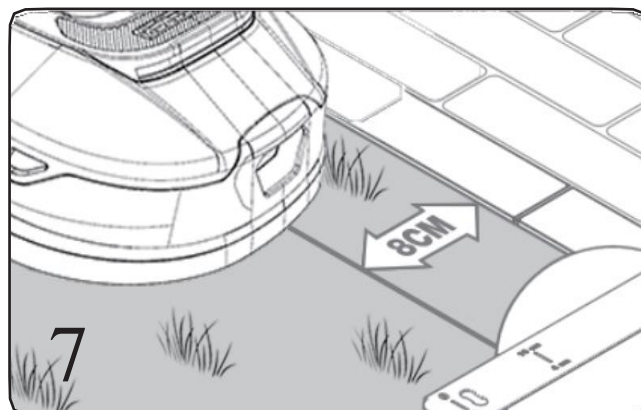
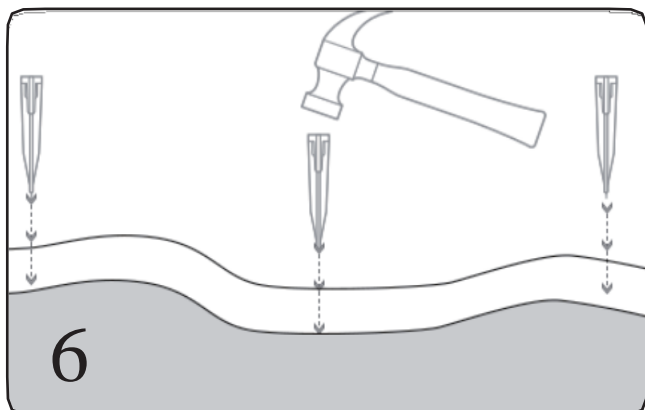

**2.3** Požadavky na nastavení ostrůvku a velikost úzkého průchodu

**UPOZORNĚNÍ:** Pokud nechcete, aby sekačka vstoupila do nějaké oblasti trávníku, jako je například květinový záhon, keř nebo strom apod., můžete vytvořit pomocí obvodového drátu ostrůvek. Jak je znázorněno na obrázku 8, sekačka může projet úzkým průchodem o šířce 0,8 m.

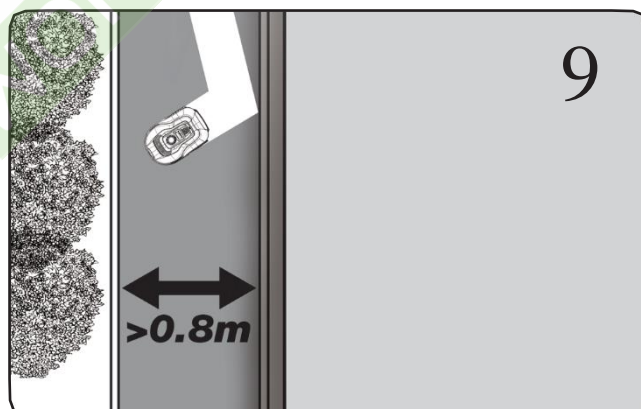

**2.4** Zajistěte, aby byl obvodový drát perfektně rovný v každém rohu a aby byly všechny úhly tvořené obvodovým drátem 90° nebo větší.

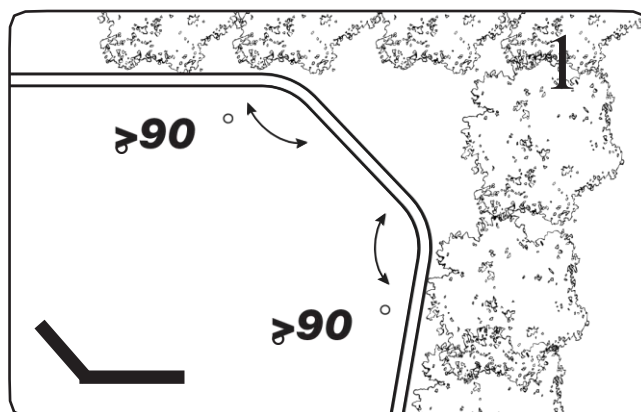
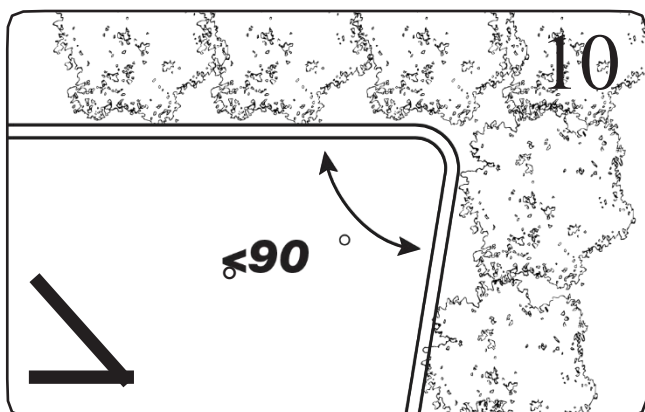

**2.5** Svahy

**UPOZORNĚNÍ:** Sekačka má schopnost vyjet do svahů až 42 % (23°). Proto zamezte vjezdu do oblastí prudších, než je tento sklon. Jak vypočítat sklon vašeho trávníku.

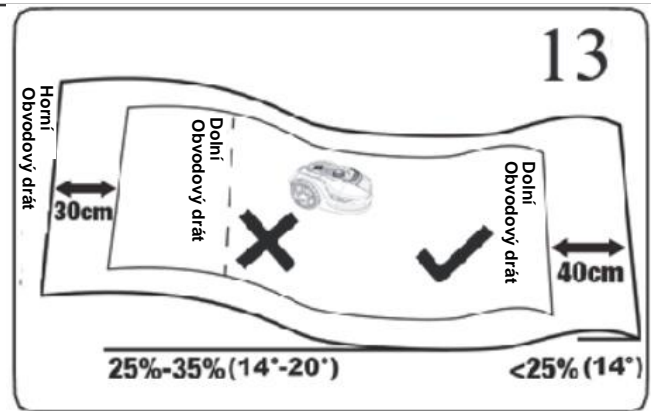
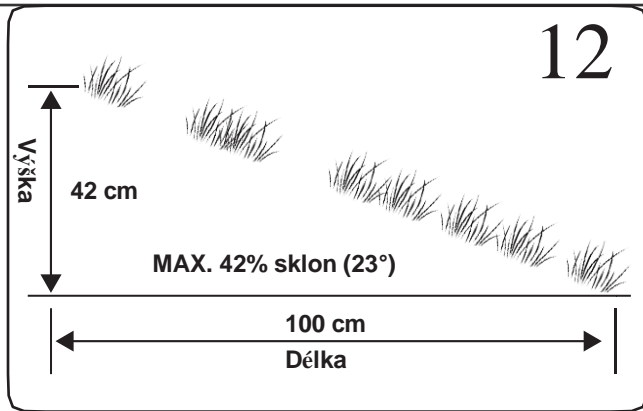

Instalujte obvodový drát na svahy podle obrázků 12 a 13.

### 3. Zapojte nabíjecí základnu ke zdroji napájení

Když máte správně položený obvodový drát, zastrčte zdroj napájení do elektrické zásuvky. Na nabíjecí základně se zeleně rozsvítí kontrolka LED. Tato kontrolka ukazuje stav připojení, jak je uvedeno v následující tabulce.

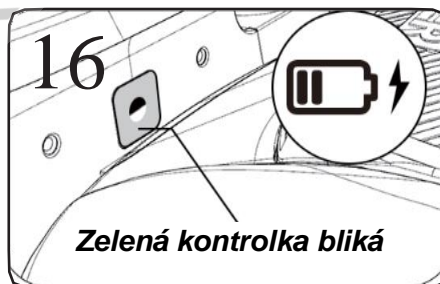
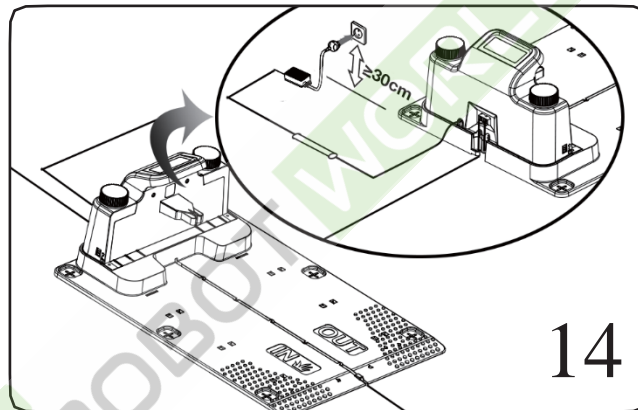

Stav kontrolky LED	Ilustrace	Činnost
Nesvítí.	Není přítomno napájení.	Ujistěte se, že je napájecí kabel řádně připojen k nabíječce a že je nabíječka připojena k vhodnému zdroji napájení.
Zelená kontrolka svítí	Obvodový drát je připojen správně, sekačka je zcela nabitá.	Vše v pořádku
Zelená kontrolka bliká	Sekačka se automaticky nabíjí.	Vše v pořádku
Červená kontrolka bliká	Obvodový drát není připojen NEBO je obvodový drát přerušený.	Zkontrolujte, zda jsou oba konce obvodového drátu správně a pevně připojeny do svorky vodiče. Zkontrolujte, zda není obvodový drát přerušený.

#### 4. Otestování instalace

Nastavte výšku sečení na maximální úroveň (60 mm) pro první sečení. Umístěte sekačku dovnitř pracovní oblasti, nechte ji chvíli pracovat, poté řádně zkontrolujte instalaci obvodového drátu. Zkontrolujte, zda sekačka odjede do nabíjecí stanice podél obvodového drátu. Když se sekačka úspěšně vrátí do nabíjecí základny, instalace byla dokončena správně!

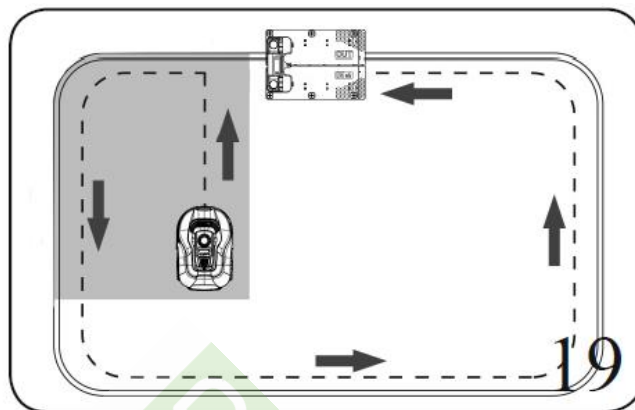
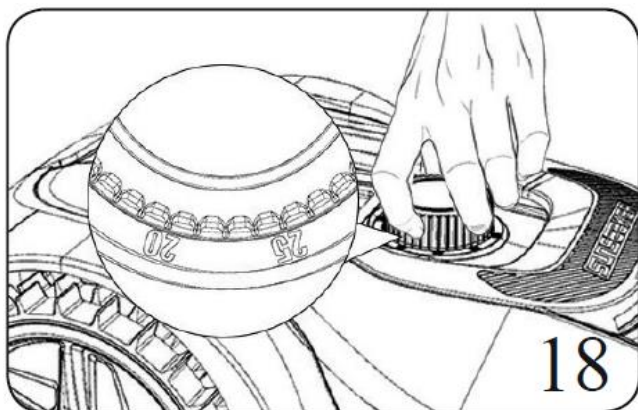

#### 5. Rychlé použití robotické sekačky (digitální rozhraní)

**UPOZORNĚNÍ!** Při prvním použití. Pokud je tráva delší než 120 mm, doporučujeme vypnout ultrasonickou funkci v aplikaci. Po prvním sečení, můžete tuto funkci opět zapnout.

Postup: app settings -> ultrasonic settings -> Turn on

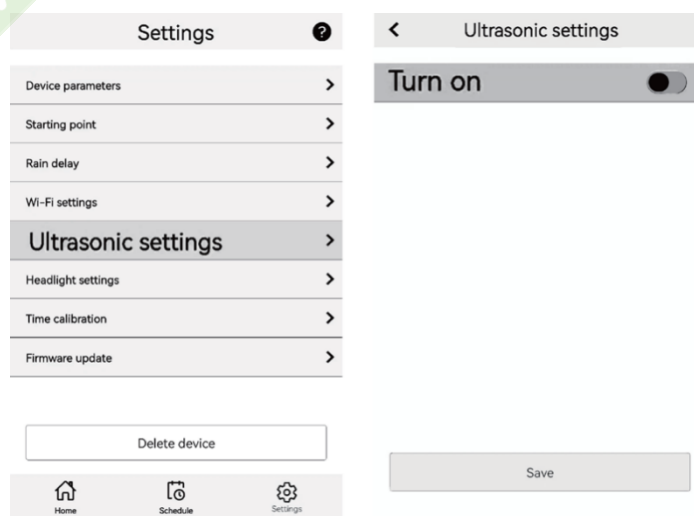

Alternativně lze ultrazvukovou funkci zapnout a vypnout pomocí LED obrazovky, jak je podrobně popsáno v části 6.1.3. Nastavení ultrazvukového provozu níže.

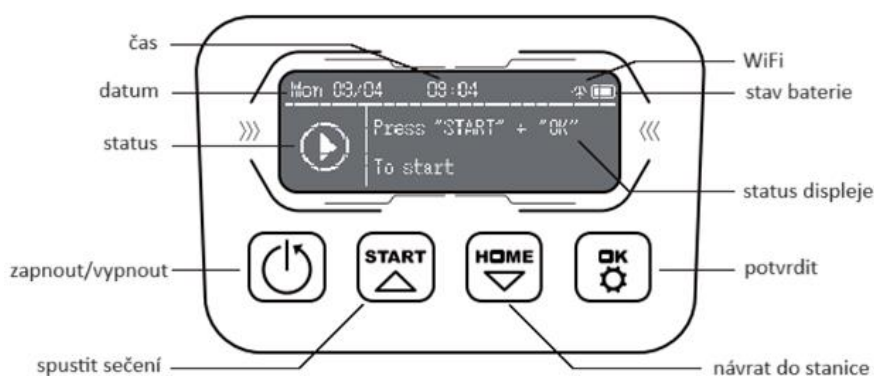



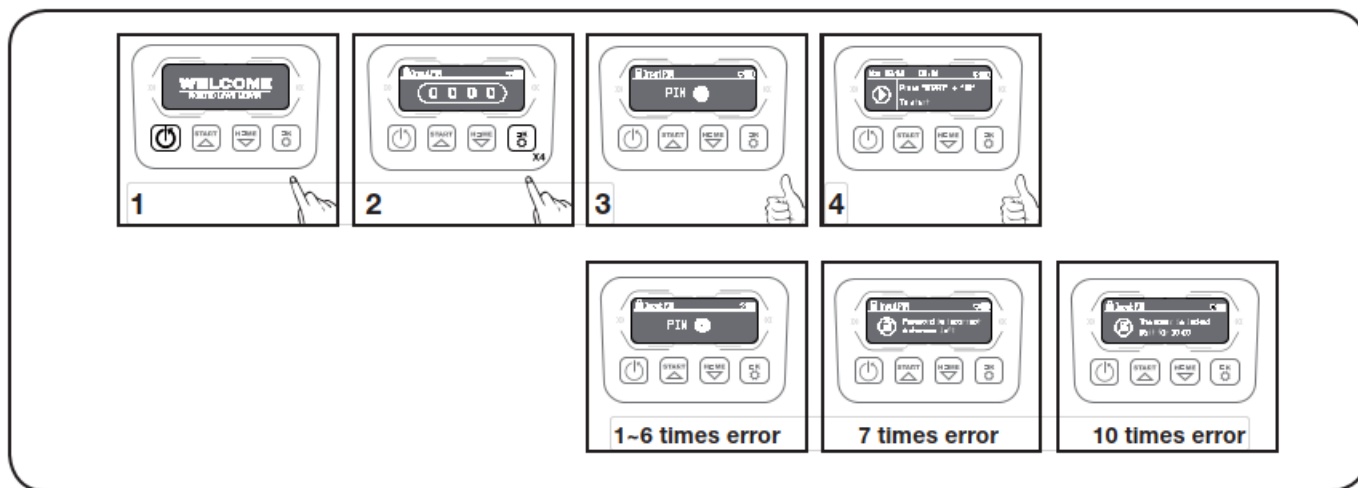

- 1) Po instalaci obvodového drátu, můžete začít používat robotickou sekačku (návod na instalaci naleznete v Instalační příručce).
- 2) Stiskněte POWER ON/OFF, dokud se robotická sekačka nezapne. Pro první použití, zadejte výchozí PIN kód 0000 (PIN kód lze změnit viz. „Nastavení“ v instalační příručce)



**POZNÁMKA:** Robotická sekačka se vypne, pokud neobdrží pokyn do 30 vteřin od jejího zapnutí. Pokud je 7x zadáno nesprávné heslo, první symbol v levém horním rohu na obrazovce ukáže ikonu „zámek“ a „zadejte PIN“. Zatímco uprostřed obrazovky se zobrazí „Heslo je nesprávné, zbývají 3 pokusy“. Můžete zmáčknout OK a ihned zkusit zadat heslo znovu, nebo počkat 2 vteřiny a budete automaticky přesměrováni na zadávání hesla. Pokud je heslo vloženo nesprávně 10x, tak se na obrazovce zobrazí „Motor byl uzamčen, vyčkejte 9:59“. Po „znovuodemčení“ motoru můžete znovu zadat heslo.

- 3) Stiskněte START a poté tlačítko OK pro zahájení sečení.
- 4) Stiskněte HOME a poté OK. Robot se vrátí do nabíjecí stanice. Sekačka bude pracovat nepřetržitě, dokud nebude nízká úroveň nabití baterie a poté se vrátí do nabíjecí stanice. Jakmile je nabití dokončeno, robotická sekačka automaticky obnoví sečení nebo zůstane v nabíjecí stanici podle pracovního rozvrhu.

## 6. Nastavení

### Nastavení rozhraní

Stisknutím a podržením tlačítka Start/Home/OK po dobu 3 sekund vstoupíte do nastavení rozhraní. Na levé straně LCD displeje se zobrazuje ikona "Nastavení funkcí" – uprostřed zobrazí ikonu "Nastavení plánovače" - na pravé straně se zobrazí ikona "Další nastavení"; V tomto okamžiku je klávesou „start“ klávesa „↑“, klávesou „domů“ je klávesa „↓“, Tlačítko „OK“ je tlačítko „OK“ a tlačítko „“ je tlačítko „zrušit“ Když je kurzor na ikoně "Nastavení funkcí", tak se zobrazí v levém horním rohu obrazovky „config“, když je kurzor na ikoně „nastavení rozvrhu“, tak se v levém horním rohu zobrazí „plánovač“, když je kurzor na ikoně „další nastavení“, tak se v levém horním rohu zobrazí nastavení.

**POZNÁMKA:** Ikona  zobrazená v rozhraní je v otevřeném stavu.  takto je uzavřená.

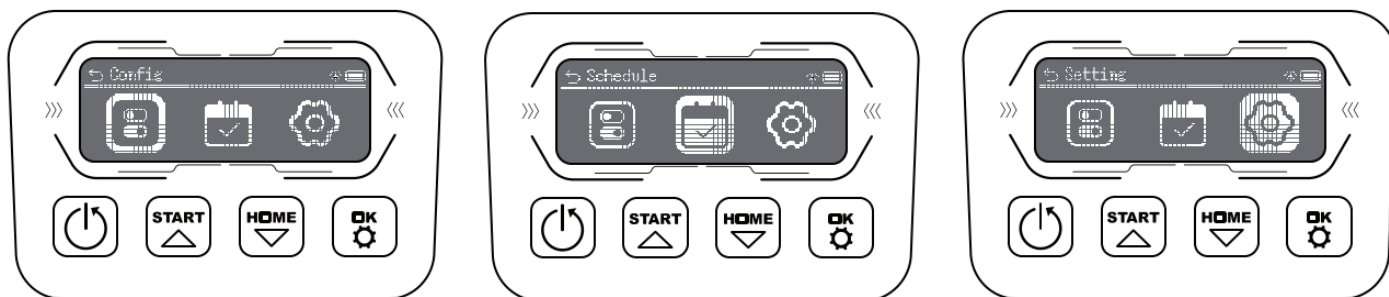

## 6.1 Nastavení funkcí

V nastavení rozhraní umístěte kurzor na ikonu "Nastavení funkce" a stiskněte tlačítko OK. Na LCD obrazovce ze shora dolů zobrazí „Dešťový senzor – Počáteční bod“.

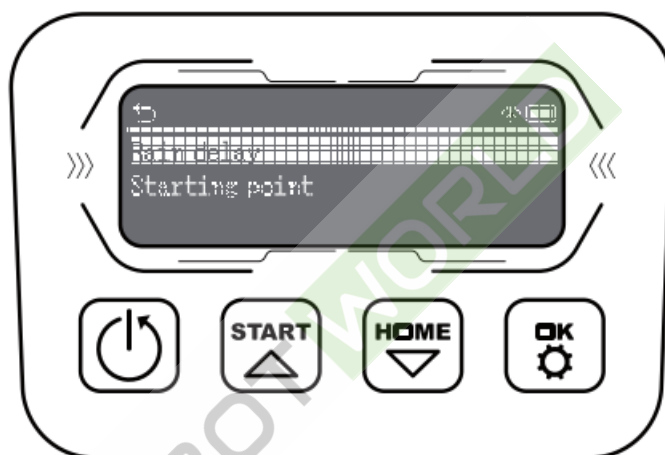

### 6.1.1 Nastavení dešťového senzoru

S kurzorem na „Dešťový senzor“ stiskněte tlačítko „OK“ pro nastavení dešťového senzoru. Pokud je zapnut dešťový senzor stroje, na LCD obrazovce se zobrazí

výchozí doba dešťového senzoru. Klepnutím na tlačítko "OK" vypnete dešťový senzor; Pokud detekce deště není zapnuto - klikněte na tlačítko "OK" pro zapnutí senzoru. V tomto okamžiku stiskněte tlačítka "start" a "home" pro pohyb kurzoru. Po stisknutí tlačítka "OK" se kurzor rozblíká a čas lze upravit pomocí stisknutím tlačítek "start" a "home". Znovu klikněte na tlačítko "OK" pro potvrzení a stisknutím tlačítka  "se vrátíte na předchozí úroveň.

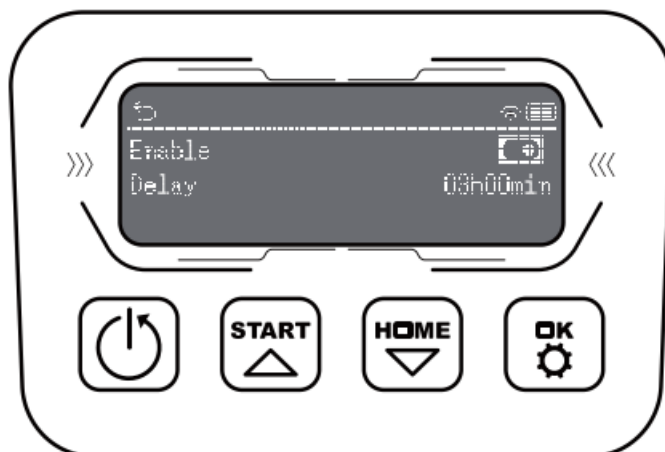
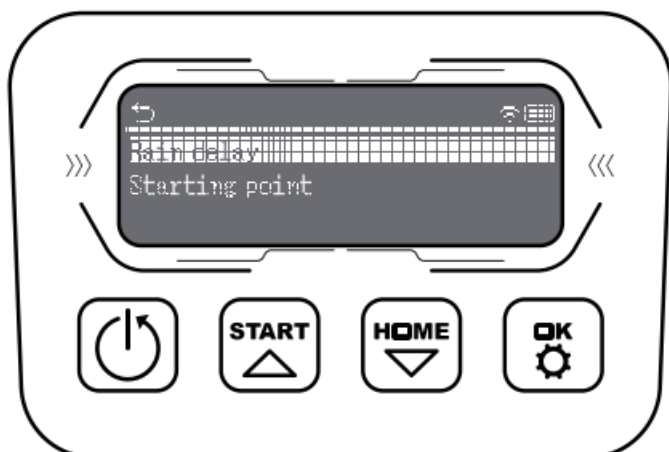

## 6.1.2 Nastavení počátečního bodu

S kurzorem na "Počáteční bod" stiskněte tlačítko "OK" pro zadání počátečního bodu. Pokud je otevřen počáteční bod zařízení, na LCD obrazovce se zobrazí výchozí nastavení počátečního bodu. Klepnutím na tlačítko "OK" zavřete počáteční bod; V tento moment počáteční bod stroje není zapnutý - pro zapnutí klikněte na tlačítko "OK". Na počátečním bodě. V tomto okamžiku stiskněte tlačítka "start" a "home" pro přesunutí kurzoru. Když se kurzor přesune na řádek "jednotka", stiskněte tlačítko "OK" pro přepnutí režimu "metr/střed". Stisknutím tlačítka "domů" pokračujte v pohybu dolů. Když kurzor přesunete do sloupce "Jak často"/"Dis", stiskněte tlačítko "OK", aby kurzor zablikal, a poté klikněte na "start a home" pro pohyb nahoru a dolů, dlouhým stisknutím rychle zvýšíte/snížíte. Potvrďte opětovným kliknutím na tlačítko „OK“. Pokud je stroj vybaven s funkcí automatického počátečního bodu: přidejte řádek „Auto“, stiskněte tlačítko „OK“. pro "zapnutí/vypnutí" a stisknutím tlačítka "  " se vrátíte na předchozí úroveň. Pokud „Automaticky“ je vypnutý, stiskněte tlačítka 'start' a 'home' pro pohyb kurzoru a stiskněte na nastavit bez konfigurace „Auto“.

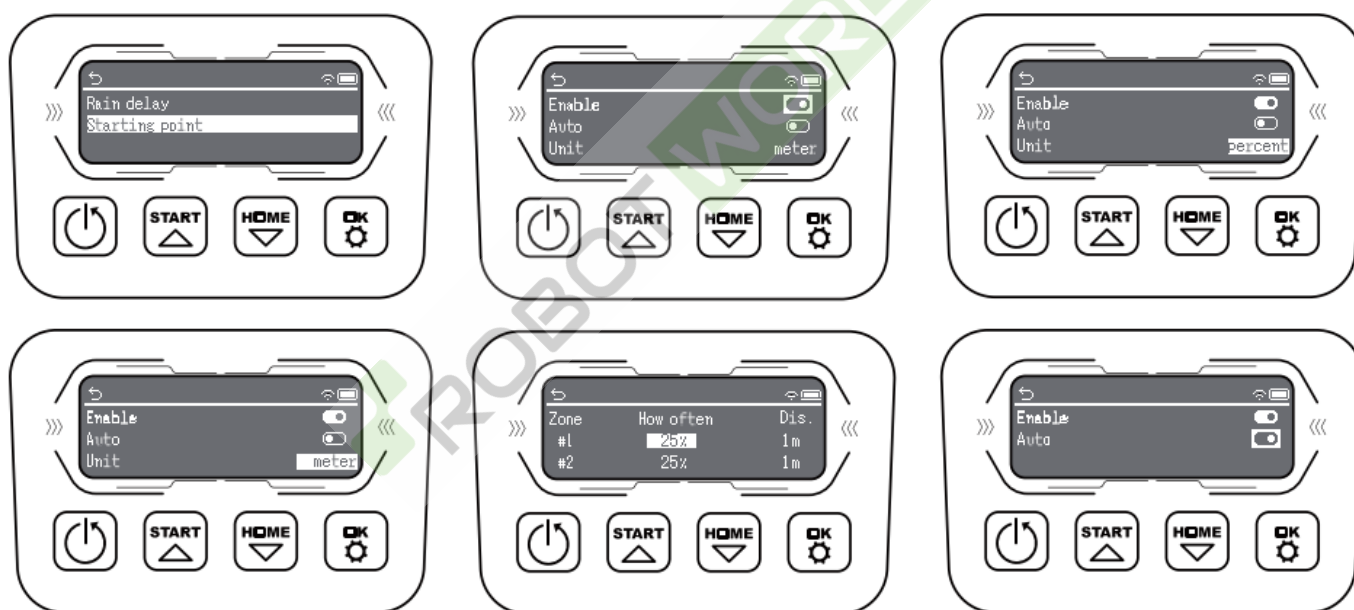

## 6.2.2 Ruční duální plánování

V rozhraní nastavení umístíte kurzor na ikonu „Nastavení plánování“ a stisknutím tlačítka „OK“ přejdete na stránku nastavení plánovače. Na levé straně obrazovky LCD je výchozí: neděle a na pravé straně je duální plánování a sečení okraje zapnuto/vypnuto „00:00-00:00 00:00-00:00“ (čas vlastního nastavení). V tomto okamžiku stiskněte klávesy "start" a "home" pro přesun kurzoru na výběr dne v týdnu. Po potvrzení stiskněte tlačítka "OK" pro vstup do nastavení času. Stiskněte znovu tlačítka OK a odpovídající hodnota začne blikat. Poté upravte čas pomocí „start“ a „home“ a znovu stiskněte „OK“ pro potvrzení upraveného času. Stiskněte "1" pro zvýšení nebo snížení hodin a "15" pro zvýšení nebo snížení minut. Pokud je upravený čas abnormální, v levém horním rohu obrazovky LCD se zobrazí „Chyba“. V tomto okamžiku stiskněte tlačítka "⏻" " pro návrat do předchozí úrovně a poté stisknutím tlačítka "⏻" změníte nastavený čas na "00:00-00:00". Po nastavení času můžete přesunout kurzor na řádek Okraje a stisknout tlačítka "OK" pro provedení ořezávání hran co nejdříve během pracovní doby.

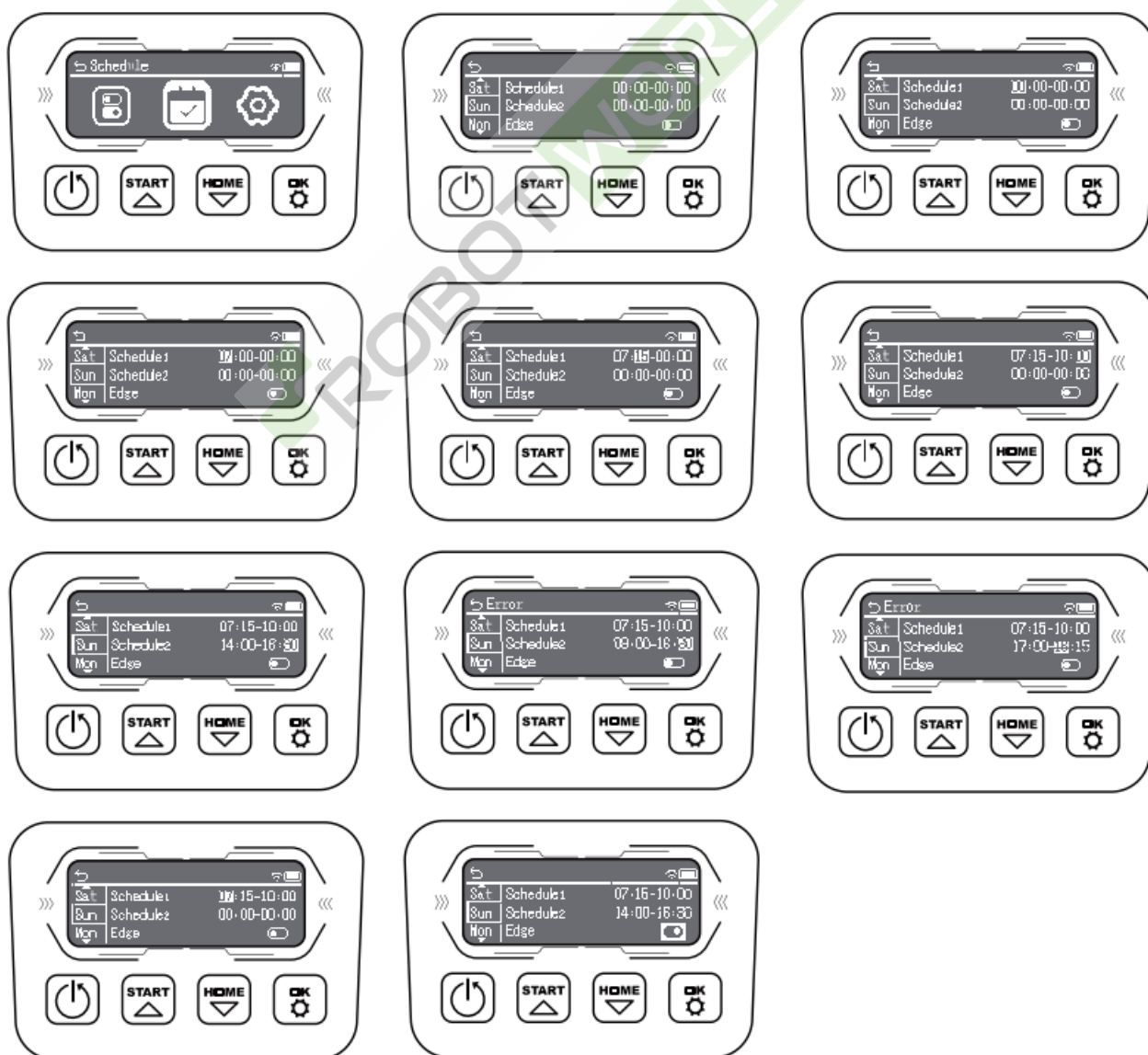

### 6.2.3 Automatické jednotlivé plánování

V rozhraní nastavení umístíte kurzor na ikonu „Nastavení plánování“ a stisknutím tlačítka „OK“ přejděte na stránku nastavení plánování. Na levé straně LCD obrazovky se zobrazí "Týden" a "Auto" a kurzor je standardně nastaven na "Auto". Stisknutím tlačítka "OK" přesuňte kurzor doprava a pomocí tlačítek "start" a "home" přesuňte kurzor na řádek "Auto". Kliknutím na tlačítko "OK" zapnete/vypnete automatické plánování, přejděte na řádek "Čas začátku", upravte čas zahájení pomocí "start, home, ok" a přejděte na "Týden". Stisknutím tlačítka "OK" vyberte, zda chcete v daný den pracovat. Stisknutím tlačítka "☰" se vrátíte na předchozí úroveň. Pokud je prováděno ruční ovládání jednoho plánu, je nutné vypnout automatický režim a provést odpovídající nastavení. Operace nastavení je konzistentní s ruční operací jednoduchého plánování

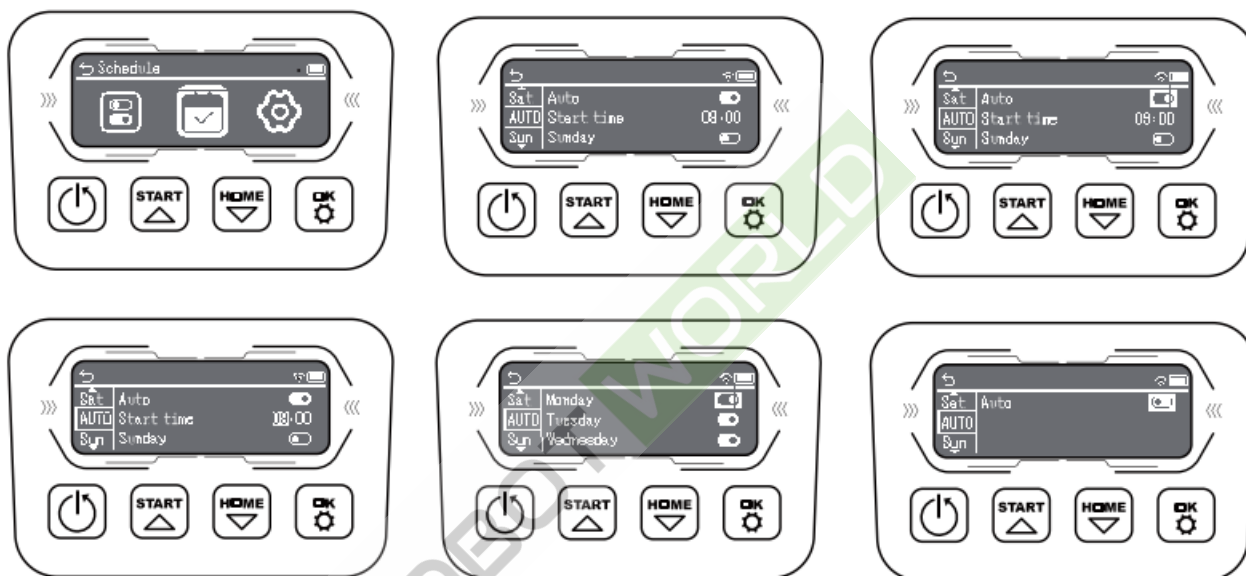

### 6.3 Další nastavení

V rozhraní nastavení s kurzorem na ikonu „Další nastavení“ stiskněte tlačítko „OK“ a na LCD obrazovce se shora zobrazí „Informace o zařízení – Jazyk – Nastavit datum a čas – Změnit PIN kód – ECO – Zbytek“. Stisknutím tlačítka "☰" se vrátíte na předchozí úroveň.

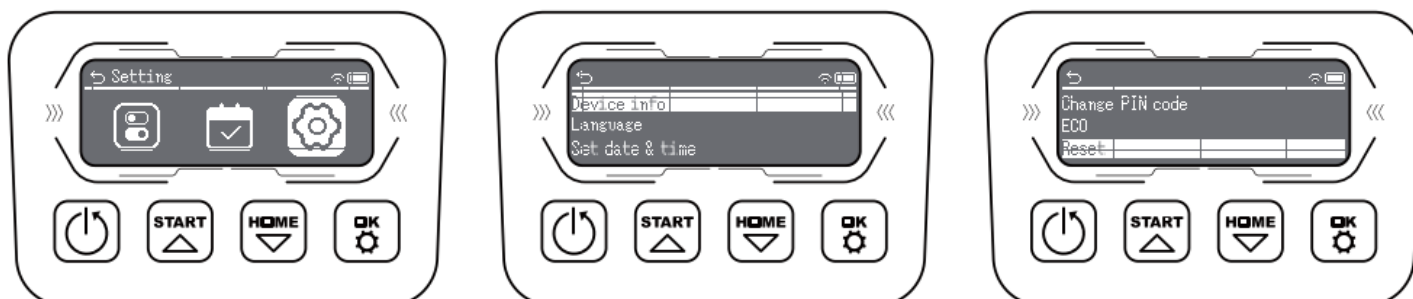



### 6.3.1 Informace o zařizení

Když je kurzor v "Informace o zařizení", stiskněte tlačítko "OK" pro vstup do rozhraní informací o stroji. LCD obrazovka zobrazí informace o stroji; Kliknutím na tlačítko "⏻" se vrátíte na předchozí stránku.

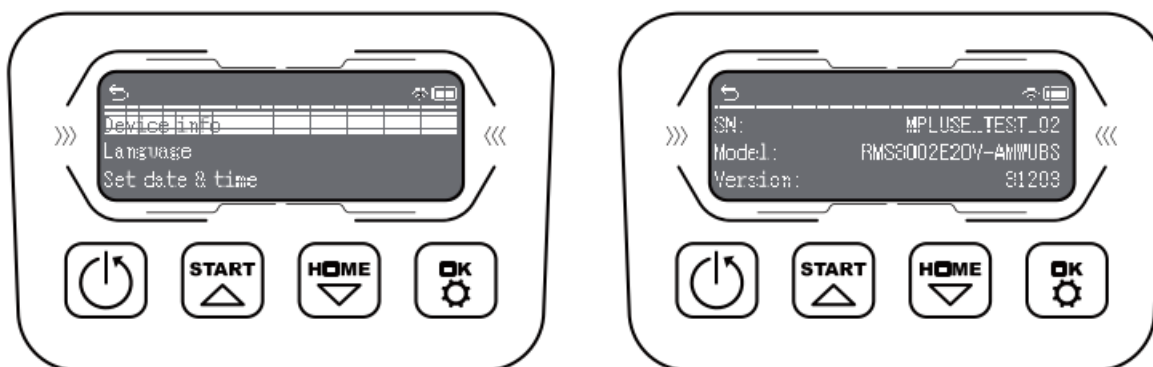

### 6.3.2 Nastavení jazyka

Když je kurzor v "Jazyk", stiskněte tlačítko "OK" pro vstup do rozhraní nastavení jazyka. LCD obrazovka zobrazuje jazyky z různých zemí; Kliknutím na tlačítko "⏻" se vrátíte na předchozí stránku.

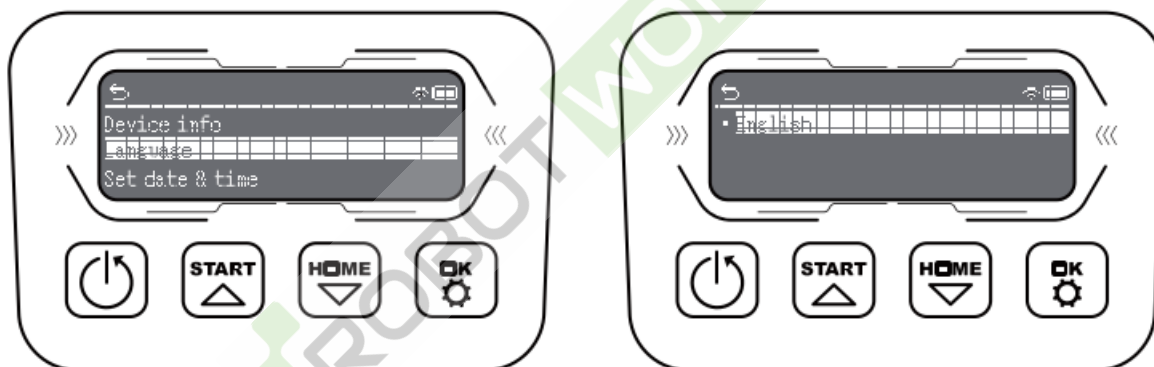

### 6.3.3 Nastavení času

Když je kurzor na "Set date & time", stiskněte tlačítko "OK" pro vstup do rozhraní pro nastavení času. LCD obrazovka zobrazí čas nastavený zařízením; Kurzor přesunete pomocí kláves „start“ a „home“. V tomto okamžiku stiskněte tlačítko "OK" a kurzor začne blikat. Upravte čas pomocí "start" a "home", opětovným kliknutím na tlačítko "OK" potvrďte a kliknutím na tlačítko "⏻" se vraťte na předchozí stránku.

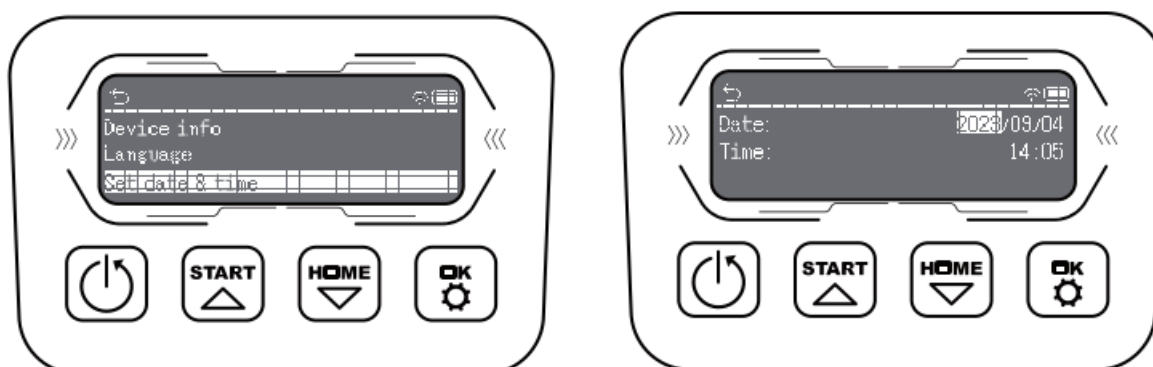

### 6.3.4 Nastavení hesla

Když je kurzor na "Změnit PIN kód", stiskněte tlačítko "OK" pro vstup do rozhraní pro nastavení hesla. LCD displej vyžaduje zadání starého hesla. V tomto okamžiku stiskněte tlačítka "start" a "home" pro změnu čísla a stiskněte tlačítko "OK" pro potvrzení. Pokud je staré heslo zadáno nesprávně, zobrazí se výzva „Chybný PIN kód“ a rozhraní pro zadání starého hesla bude přeměřováno; Pokud je staré heslo správné, zobrazí se výzva „Správný PIN kód“ a budete přeměřováni na stránku pro zadání nového hesla. Po zadání nového hesla stiskněte tlačítko "OK" a před návratem na další stránky nastavení se zobrazí "PIN kód změněn".

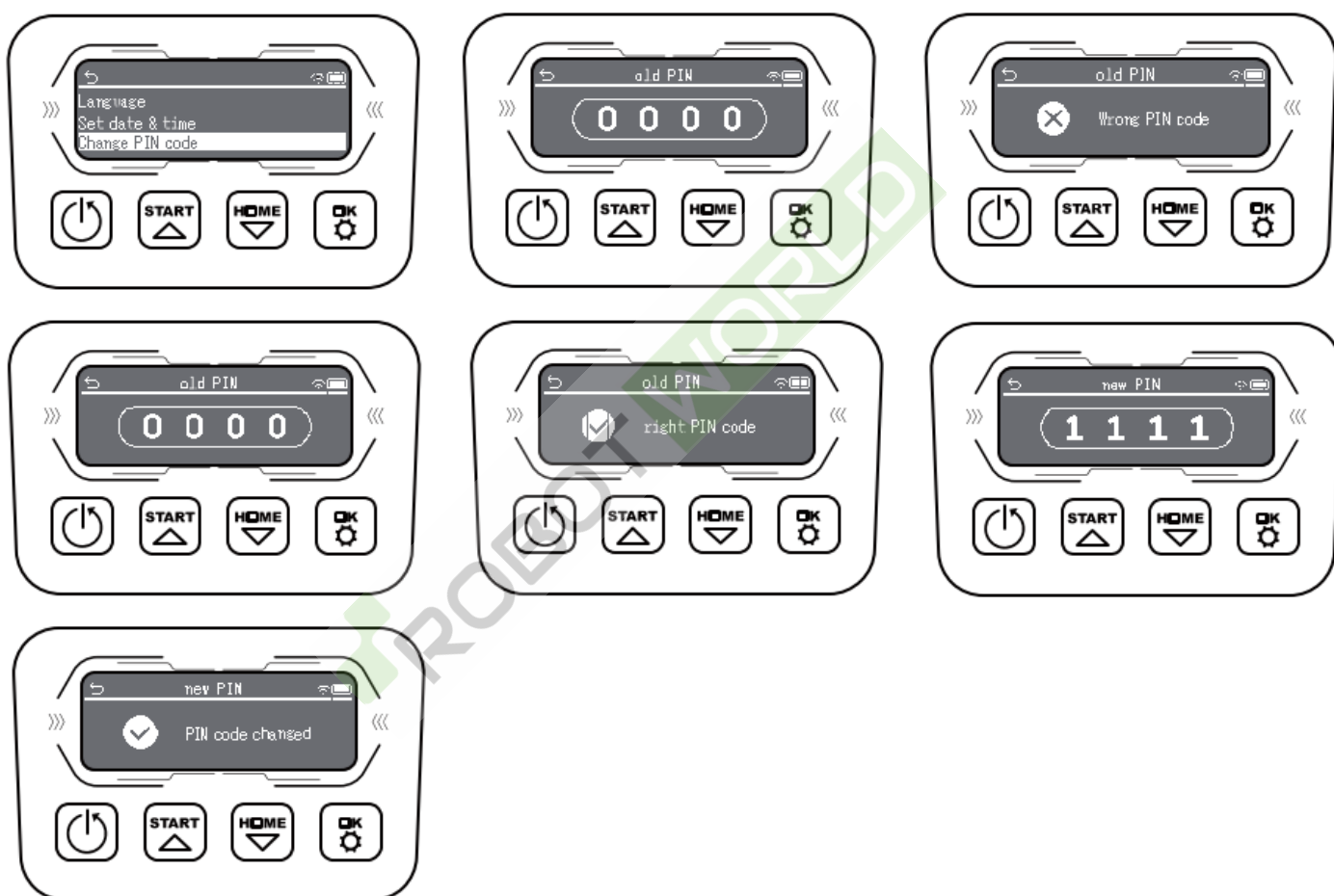

### 6.3.5 Nastavení automatického zhasnutí obrazovky

Když je kurzor na "ECO", stiskněte tlačítko "OK" pro vstup do rozhraní pro nastavení automatického zhasnutí obrazovky. V tomto okamžiku, po stisknutí tlačítka „OK“ a blikání kurzoru, lze tři rychlostní stupně „05/15/30s“ upravit pomocí tlačítek „start“ a „home“. Znovu stiskněte "OK" pro potvrzení změny. Podle času nastaveného pro automatické vypnutí obrazovky se obrazovka LCD automaticky vypne po „05/15/30s“.

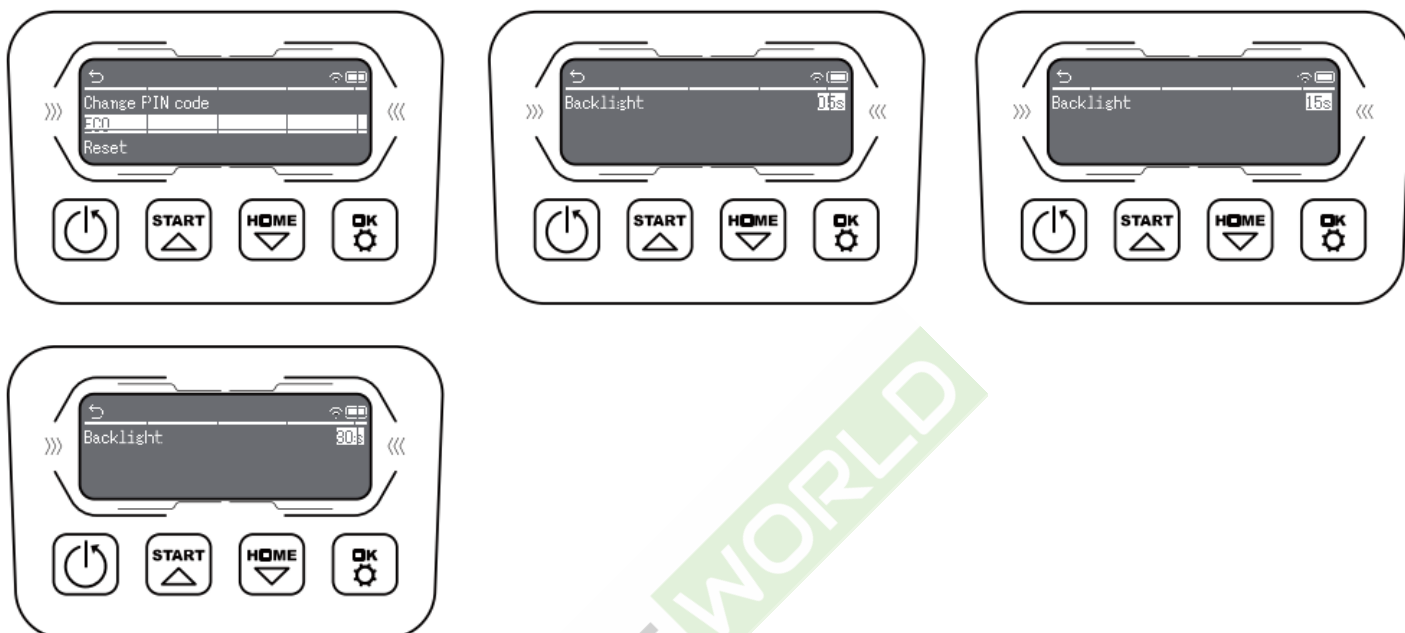

### 6.3.6 Obnovit tovární nastavení

Když je kurzor na "Reset", stiskněte tlačítko "OK" pro vstup na stránku resetování zařízení; V tomto okamžiku se na LCD obrazovce objeví okno s výzvou „Resetovat nebo ne, ANO NE“ a kurzor bude standardně nastaven na „NE“. Nyní upravte polohu kurzoru pomocí „start“ a „home“. Klepnutím na tlačítko 'OK' ve volbě 'NE' se vrátíte na stránku 'Další nastavení'; Klikněte na 'OK' ve volbě 'ANO' pro zobrazení ikon 'Resetování' a 'Reset' uprostřed obrazovky LCD. Po resetování se také vrátíte na stránku 'Další nastavení'.

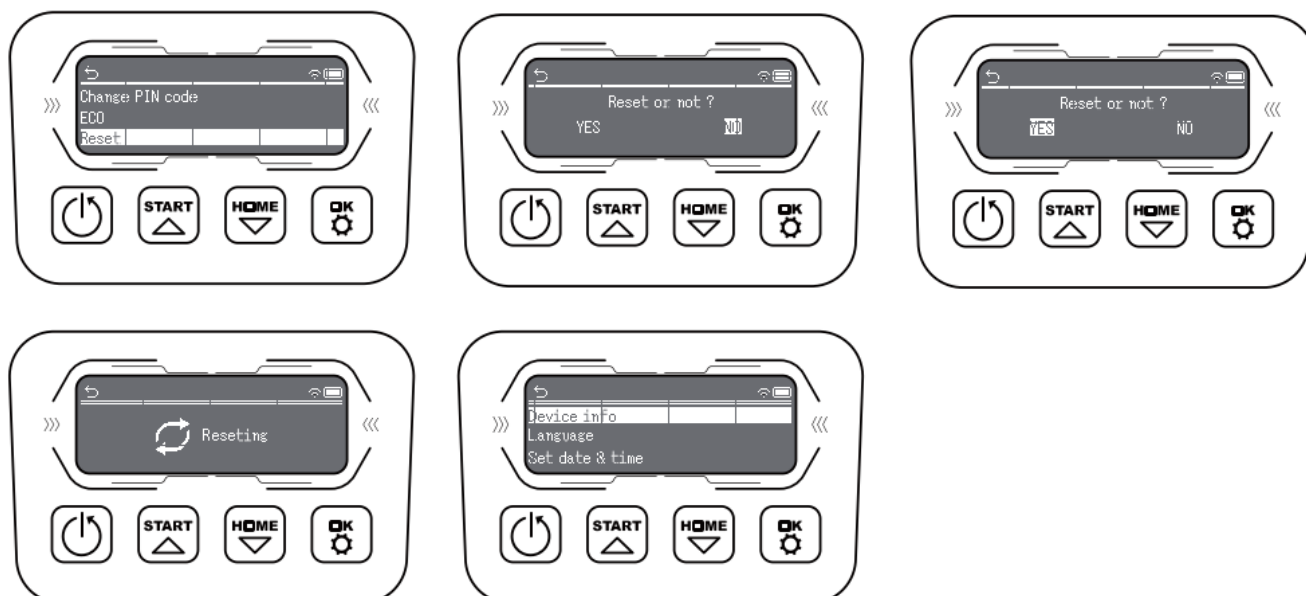



## 1. Seznam pro vlastní kontrolu funkčních a chybových zpráv

Zobrazení	Ilustrace	Činnost
F1	Aktivováno zpoždění kvůli dešti	Není požadována žádná akce.
E1	Sekačka mimo pracovní plochu	<ol style="list-style-type: none"> <li>1. Zkontrolujte, zda je sekačka uvnitř pracovní plochy, pokud v ní byla.</li> <li>2. Zkontrolujte, zda je nabíjecí základna správně připojena k nabíječce a zda je nabíječka připojena ke vhodnému zdroji napájení. Pokud jsou správně připojeny, ohraničující vodiče jsou nesprávně zapojeny a musí být obráceny.</li> </ol>
E11	Žádný signál obvodového drátu	<ol style="list-style-type: none"> <li>1. Pokud je sekačka uvnitř pracovní oblasti, zkontrolujte kontrolku LED nabíjecí stanice. Pokud svítí červeně, znamená to, že ohraničující vodič nebyl dobře připojen ke svorkám na nabíjecí základně. Pokud byl dobře připojen ke svorkám a kontrolka LED stále svítí červeně, zkontrolujte, zda není ohraničující vodič přerušen.</li> </ol>
E2	Motor kol je zablokován	<ol style="list-style-type: none"> <li>1. Vypněte sekačku a přemístěte sekačku do oblasti bez překážek.</li> <li>2. Zapněte sekačku. Stiskněte tlačítko START a poté OK.</li> <li>3. Pokud se chybová zpráva stále zobrazuje, vypněte napájení, otočte sekačku vzhůru nohama a zkontrolujte, zda nějaký předmět nebrání otáčení kol.</li> <li>4. Odstraňte veškeré překážky, otočte sekačku do vzpřímené polohy a zapněte napájení. Stiskněte tlačítko START a poté OK.</li> </ol>
E3	Žací disk je zablokován.	<ol style="list-style-type: none"> <li>1. Vypněte sekačku.</li> <li>2. Otočte sekačku vzhůru nohama a zkontrolujte, zda nějaký předmět nebrání otáčení žacího disku.</li> <li>3. Odstraňte veškeré překážky.</li> <li>4. Otočte sekačku do vzpřímené polohy a přemístěte ji do oblasti s krátkou trávou nebo upravte výšku sečení.</li> <li>5. Zapněte sekačku. Stiskněte tlačítko START a poté OK.</li> </ol>
E4	Aktivace snímače překážek se neobnoví	<ol style="list-style-type: none"> <li>1. Vypněte sekačku.</li> <li>2. Přemístěte sekačku do oblasti na vašem trávníku, která je bez překážek.</li> <li>3. Odmontujte plovoucí kryt a zkontrolujte válcový magnet na plovoucím krytu. Pokud není přítomen magnet, vyměňte plovoucí kryt.</li> <li>4. Zapněte napájení. Stiskněte tlačítko START a poté OK.</li> </ol>
E5	Sekačka je zdvižena nahoru	<ol style="list-style-type: none"> <li>1. Vypněte sekačku.</li> <li>2. Přemístěte sekačku do oblasti na vašem trávníku, která je bez překážek.</li> <li>3. Zapněte sekačku. Stiskněte tlačítko START a poté OK.</li> <li>4. Pokud se chybová zpráva stále zobrazuje, vypněte napájení a otočte sekačku vzhůru nohama. Zkontrolujte, zda nějaký předmět nebrání pohybu osy předních kol.</li> <li>5. Odstraňte veškeré překážky, otočte sekačku do vzpřímené polohy a zapněte napájení. Stiskněte tlačítko START a poté OK.</li> </ol>

E6	Byl aktivován snímač převrácení	1. Otočte sekačku do vzpřímené polohy. Stiskněte tlačítko START a poté OK.
E7	Byly aktivovány snímače náklonu	1. Vypněte sekačku. 2. Přemístěte sekačku na rovnou plochu na vašem trávníku. 3. Zapněte sekačku. Stiskněte tlačítko START a poté OK.
E8	Neúspěšné dokování v nabíjecí stanici	1. Zkontrolujte, zda je ohraničující vodič na každé straně nabíjecí základny rovný v délce 1 m bez rohů nebo překážek, aby bylo zajištěno správné dokování (zajetí do základny). 2. Nabíjecí stanice musí být umístěna na relativně rovné ploše, nesmí být instalována na nakloněném povrchu nebo na jakémkoli místě, které způsobuje prohnutí její desky. 3. Ručně umístěte sekačku do nabíjecí základny pro nabití. Po kompletním nabití sekačky stiskněte tlačítko START a poté OK.
BP O E10	Tepelná ochrana baterie	1. Zkontrolujte teplotu baterie. Pokud je teplota příliš vysoká, počkejte, dokud se teplota nesníží. Pokud je teplota příliš nízká, počkejte, než bude teplota $>5\text{ }^{\circ}\text{C}$ , stiskněte tlačítko START a poté OK. 2. Pokud se chybová zpráva stále zobrazuje, instalujte novou baterii. Restartujte sekačku. Stiskněte tlačítko START a poté OK. 3. Pokud se chyba zobrazuje opakovaně, požádejte o pomoc servisního zástupce.
EE	Neznámá chyba	1. Restartujte sekačku. Stiskněte tlačítko START a poté OK. Pokud se chybová zpráva stále zobrazuje, požádejte o pomoc servisního zástupce.
E13	Nabíjecí proud je příliš vysoký/nízký	1. Zkontrolujte hlavu nabíjecí stanice 2. Vyměňte napájecí zdroj
E14	Plocha pro sečení je příliš velká	1. Vypněte sekačku 2. Porovnejte obvodový drát a zmenšete plochu 3. Zapněte sekačku a stiskněte OK. Nebo si pořídte model sekačky s vyšší max. plochou sečení.

---

## 2. Aktualizace softwaru

Software je možné aktualizovat, pokud je k dispozici nová verze. Nejnovější software lze stáhnout z naší webové stránky: [www.ama.it](http://www.ama.it). Aktualizace pomocí USB. Pokyny ke stažení a instalaci naleznete níže:

- (1) Vyhledejte nejnovější verzi softwaru na webu: [www.ama.it](http://www.ama.it). Uložte soubor na prázdnou jednotku USB (flash disk) naformátovanou na FAT32. Smažte jakékoli další soubory na disku a zkontrolujte formát. Pokud není disk naformátován na FAT32, přeformátujte disk.
- (2) Umístěte sekačku na bezpečný a rovný povrch. Stisknutím tlačítka  zapněte sekačku.
- (3) Vložte jednotku USB (flash disk) do portu. (Viz obr. Q1.)
- (4) Zapněte sekačku. Aktualizace se spustí automaticky. Počkejte, dokud se na displeji nezobrazí OK, poté vyjměte jednotku USB (flash disk) a pevně uzavřete ochranný kryt.
- (5) Příručka dodaná s vaší sekačkou je založena na výchozím softwaru v době výroby. Některé nové funkce, které jsou součástí nové verze, nemusí být v příručce uvedeny.

## 3. Údržba

Sekačka tvrdě pracuje a je nutné ji čas od času vyčistit a zkontrolovat. Některé díly budou vyžadovat výměnu poté, co se opotřebí. Před prováděním jakéhokoli servisu nebo údržby vypněte stroj. Níže naleznete informace, jak provádět údržbu sekačky.

### 3.1 Udržujte nože ostré!

**VAROVÁNÍ:** Před čištěním, seřizováním nebo výměnou nožů sekačku **VYPNĚTE** a nasad'te si ochranné rukavice.

**VAROVÁNÍ:** Při montáži nových nožů je nutné vyměnit všechny nože. Není povinné vyměnit všechny šrouby, pokud jsou v dobrém stavu. Pokud byl šroub poškozen nebo jej nelze upevnit, pak potřebujete nový šroub pro montáž nože. To je důležité pro zajištění upevnění nože a vyvážení rotujícího žacího kotouče. Nepoužití nových šroubů může způsobit vážné zranění.

Každý žací nůž má životnost až 2 měsíce, když je stroj naprogramován na každodenní sečení. Vždy zkontrolujte, zda nemají nože vrypy, praskliny nebo nejsou poškozené, a pokud ano, vyměňte je. Pokud jsou žací nože tupé a opotřebené, je třeba je vyměnit za náhradní nože dodané s vaší sekačkou. Náhradní nože jsou také k dispozici u vašeho nejbližšího prodejce sekaček.

Než se pokusíte vyměnit nože sekačky, vypněte napájení a nasad'te si ochranné rukavice.

**DŮLEŽITÉ:** Po našroubování nože na žací disk se ujistěte, že se nůž volně otáčí.

### 3.2 Udržujte výrobek v čistotě!

**VAROVÁNÍ:** Před čištěním **VYPNĚTE** sekačku. Před čištěním rotujícího žacího kotouče si nasad'te ochranné rukavice. Proved'te čištění pomocí proudu vody o nízkém tlaku (< 1 Mpa).

### 3.3 Uskladnění na zimu

Vaše sekačka bude v lepším stavu a déle vám sloužit, pokud ji necháte hibernovat. Ačkoli to může být trochu nepříjemné, doporučujeme sekačku během zimy uložit do kůlny nebo garáže.

Než uložíte sekačku k „zimnímu spánku“, doporučujeme provést následující postup:

1. Důkladně vyčistěte sekačku.
2. Kompletně nabijte baterii a vyjměte ji ze sekačky.
3. Vypněte napájení.
4. Aby se maximalizovala životnost baterie, před uskladněním na zimu ji nabijte a vyjměte ze sekačky.

**VAROVÁNÍ:** *Chraňte spodní stranu sekačky před vodou. NIKDY neskladujte sekačku venku vzhůru nohama.*

### 3.4 Výměna baterie

**VAROVÁNÍ:** *Předtím, než se pokusíte provést jakékoli nastavení, výměnu nebo opravu vypněte napájení. Před výměnou nožů sekačku VYPNĚTE a nasad'te si ochranné rukavice.*

Pokud potřebujete vyměnit baterii, proveďte tyto kroky:

1. Otočte sekačku vzhůru nohama.
2. Odmontujte šrouby na krytu baterie. Sejměte kryt baterie.
3. Vyjměte opatrně starou baterii. Stiskněte západku a uvolněte konektory.  
UPOZORNĚNÍ: Netahejte za kabely. Podržte konektory a uvolněte západku.
4. Připojte novou originální baterii připojením konektoru, dokud se nezajistí ve správné poloze (kliknutí).
5. Instalujte baterii, jak je znázorněno na obrázku. Umístěte kryt zpět na místo a utáhněte šrouby.

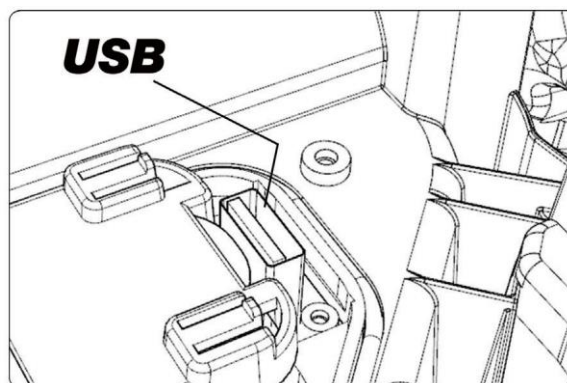
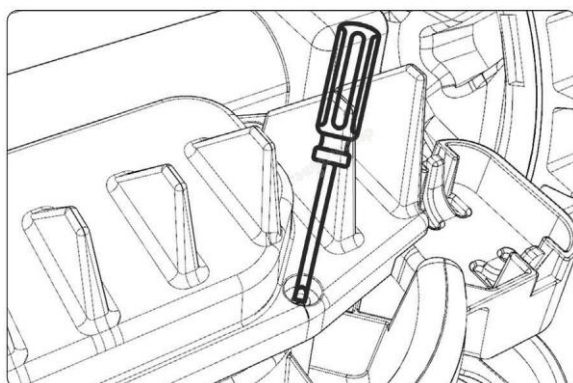
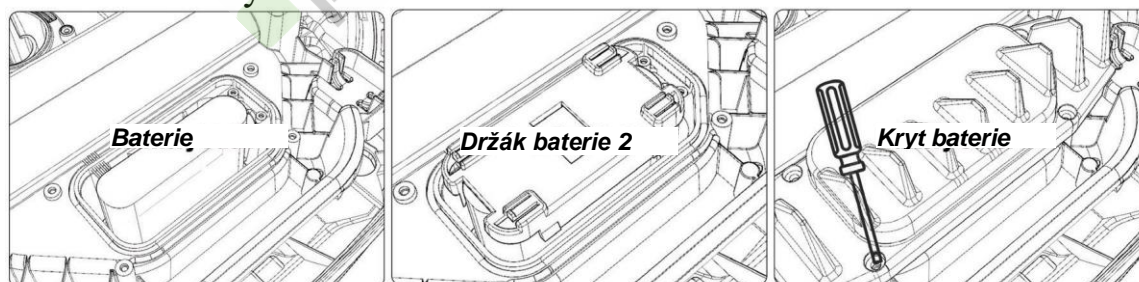

Q1

# APLIKACE A IOT

## Proč připojit sekačku?

Robotická sekačka je zařízení IoT (internet věcí). Abyste získali plnou funkčnost vaší sekačky a udrželi ji aktualizovanou na nejnovější software, musí být připojena k internetu pomocí připojení WIFI 2.4G nebo Bluetooth 4.0.

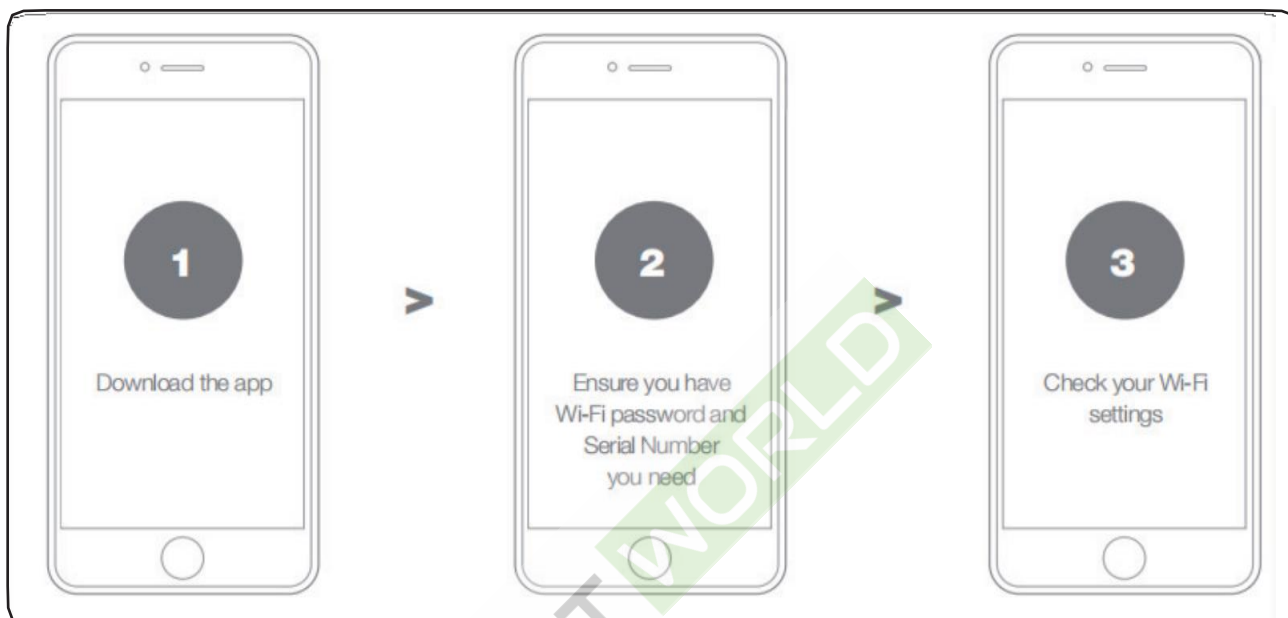

## 1. Stáhněte si aplikaci

Nejprve si stáhněte bezplatnou aplikaci. Můžete ji získat z obchodu pro systém Android (4.4.2 nebo vyšší) nebo App Store (iOS 11 nebo vyšší).



## 2. Zajistěte, abyste měli:

- Heslo vaší sítě WIFI.
- Sériové číslo sekačky: Naleznete jej na štítku pod zadní kapotou stroje.
- Pokud nechcete vypisovat sériové číslo, zadejte jej naskenováním kódu QR pomocí fotoaparátu telefonu.





### 3. Zkontrolujte nastavení sítě WIFI

- Sekačka pracuje pouze s kmitočtem 2,4 GHz.
- Zajistěte, aby byly sekačka a telefon v prostředí stejného routeru.
- Během připojování zajistěte, aby byla vzdálenost mezi sekačkou, telefonem a routerem co nejkratší.
- **UPOZORNĚNÍ:** Když se sekačka přesune do oblasti trávníku se slabým nebo žádným signálem WIFI, pokyny odeslané z aplikace se provedou až po návratu sekačky do oblasti s dobrým signálem.

## JAK PŘIPOJIT SEKAČKU K INTERNETU

Spusťte aplikaci a postupujte podle pokynů.

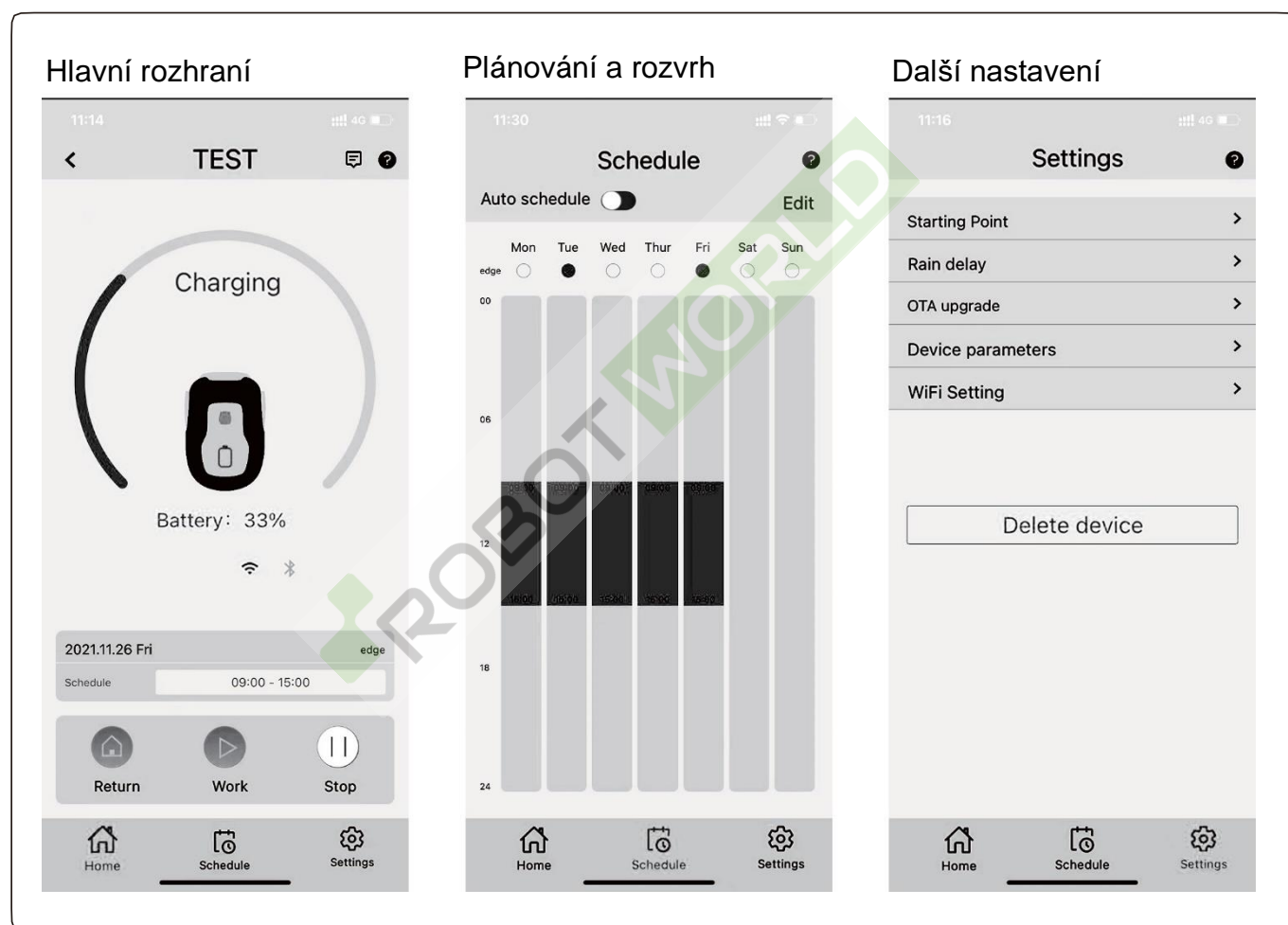

## APLIKACE SEKAČKY NENÍ JEDNODUCHÉ DÁLKOVÉ OVLÁDÁNÍ

Nemyslete na aplikaci jako na dálkové ovládání, aplikace je nedílnou součástí pokročilého ekosystému sekačky založeného na cloud computingu. Jakmile je sekačka připojena, může přistupovat ke svým jedinečným pokynům pro automatické plánování z cloudu a je schopna stáhnout si nejnovější software pro optimalizaci svého výkonu.

## 1. Zaregistrujte si účet

11:16

< Register

Please enter your email address

verification code **Send**

Please enter password

Please confirm your password

Password must be 8-20 characters and contain both numbers and letters (These special characters are allowed: !@#%&\*()\_+~|=|<|>?|!@#%&\*()\_+~|=|<|>?)

**Register**

Already have an account? [Login here](#)

[User Agreement](#) | [Privacy Policy](#)

## 2. Přidejte kód QR sekačky

11:19

< Add devices Photos

Place QR code inside the box

Please check whether the robot is turned on; whether your phone's Bluetooth is turned on; whether the Wi-Fi signal exists

**Manually pairing Bluetooth devices**

## 3. Zadejte výchozí heslo sekačky 0000 4. Připojení k síti (WIFI)

11:22

< Add devices

Serial Number

XXXXXXXXXXXXXXXXXXXX

The password of robotic lawn mower

Please check whether the robot is turned on; whether your phone's Bluetooth is turned on; whether the Wi-Fi signal exists

**next**

11:24

< Connect to Wi-Fi

Configure Wi-Fi, you can control your devices anywhere

SSID

Wifi001

password

Please enter Wi-Fi SSID and password, click Connect to start configuring the network. Tips: Only compatible with 2.4Ghz networks

**Skip** **Connection**



**A.M.A. S.p.A.**  
Via Puccini, 28  
42018 San Martino in Rio  
Reggio Emilia, Italy

**www.ama.it**  
ama@ama.it  
Tel +39 0522 636911  
Fax +39 0522 695753

**P. IVA 00639260355**  
Cap. Soc. € 16.000.000 iv  
REA n. 145889



## PROHLÁŠENÍ O SHODĚ ES

**Tímto prohlašujeme, na naši vlastní odpovědnost, následující reference**

Ref.	Popis
99516	Robotická akumulátorová sekačka, model RBA 1601
99520	Robotická akumulátorová sekačka, model RBA 2001

splňují ustanovení příslušných evropských směrnic:

- Směrnice **2006/42/ES (směrnice o strojních zařízeních)** a všechny normy: EN 50636-2-107:2015+A1:2018+A2:2020+A3:2021 EN 60335-1:2012 +A11:2014+A13:2017+A1:2019+A2:2019+A14:2019 +A15:2021
- Směrnice **2014/53/ES (směrnice o rádiových zařízeních)** a normy: EN 50364:2010; EN IEC 62311:2020; EN IEC 55014-1:2021; EN IEC 55014-2:2021, EN IEC 61000-3-2:2019+A1:2021; EN61000-3-3:2013+A1:2019; EN301 489-1 V2.2.3; EN 301 489-3 V2.1.1; EN301 489-17 V3.2.4; EN 301 489-19 V2.1.1, EN 301 489-52 V1.2.1; EN 303 447 V1.1.1, EN 300 328 V2.2.2; EN 301 511 V12.5.1; EN301 908-1 V13.1.1; EN301 908-13 V13.1.1; EN 303 413 V1.1.1; EN 303417 V1.1.1.
- Směrnice **2014/35/CE (směrnice o nízkonapěťových zařízeních)** a normy EN 60335-2-29:2021, EN IEC 60335-1:2012+A11:2014+A13:2017+A1:2019+A2:2019+A14:2019+A15:2021, EN 62233:2008
- Směrnice **201/65/EU a nařízení (EU) 2015/863 (ROHS)** a normy IEC 62321-3-1:2013, IEC 62321-5:2013, IEC 62321-6:2015, IEC62321-7-1:2015, IEC 62321-8:2017
- Směrnice **2012/19/EU (označování zařízení (OEEZ))** a norma EN50419:2006
- Směrnice **2000/14/ES a 2005/88/ES (směrnice o hlučnosti)** a normy ISO 11094: 1991, EN ISO 3744:1995, EN ISO 3744:2010. Posouzení provedené oznámeným subjektem č. 0905 Intertek Deutschland GmbH s certifikátem číslo 22SHX1388-01 ze dne 05/12/2022 a zkušební protokolom číslo 221001175SHA-001 ze dne 22/08/2022.

Akustický výkon, naměřený 49,00 dB(A)  
Akustický výkon, zaručený 52,00 dB(A)

San Martino in Rio (Reggio Emilia), 15/12/2022

The legal Representative





ROBOT WORLD



**S.p.A.**  
**příslušenství zemědělských strojů**

Via Puccini, 28 - 42018 San Martino in Rio (RE), Itálie  
Tel +39 0522 6369 (10 linee r.a.) / 698070 - Fax +39 0522 695753  
Internet: <http://www.ama.it>  
e-m@il: [ama@ama.it](mailto:ama@ama.it)

**AZIENDA CON  
SISTEMA DI GESTIONE  
CERTIFICATO DA DNV GL  
= ISO 9001 =  
= ISO 14001 =**

[www.robotworld.cz](http://www.robotworld.cz)